

取扱説明書
TR3X-L4DU01LM
ロングレンジリーダーライタ

発行日 2020年12月11日
Ver 1.01

タカヤ株式会社

マニュアル番号：TDR-MNL-L4DU01LM-101

はじめに

このたびは、弊社製品をご購入いただき、誠にありがとうございます。

- 本書の見方
本製品を安全に正しくご使用いただくため、本書をよく読み、いつでも参照できるよう、手近な所に保管してください。
- 本書内で参照している説明書、および使用ツール
本書内では、下記の手順書や説明書を参照し、各種ツールを使用しています。
ご使用前に、下記 URL よりダウンロードされることをお勧めいたします。
- 参照する手順書および説明書
 - TR3X シリーズ通信プロトコル説明書
(上位コマンド制御を行うための通信仕様を記載しています)
 - カスタムコマンド通信プロトコル説明書
(スルーコマンド機能の使用方法、各種 RF タグのコマンド仕様を記載しています)
 - TR3RW マネージャ取扱説明書
(TR3RWManager の各種機能の使用方法を説明します)
 - USB ドライバインストール手順書
(本製品と USB 接続で通信するために必要なドライバのインストール手順を説明します)
- ユーティリティツール
 - TR3RWManager ※Ver3.60 以降をご使用ください
(本製品の動作設定の変更や各種コマンド、動作モードによる動作確認ができます)
- ダウンロード先
 - [URL] https://www.takaya.co.jp/product/rfid/hf/hf_list/

法規・対応規格について







電波法				
<p>本製品は、日本の電波法で定められている型式指定の認証を受けたリーダライタモジュールを組み込んでいます。したがって、日本国内での高周波利用設備の設置許可申請は不要となります。ただし、弊社が認めない機器構成の組み合わせで使用したり、改造して不法電波を放射したりすると、電波法違反となり処罰されますのでご注意ください。</p> <p><日本国内規格> 規格番号 : ARIB STD-T82 標準規格名 : 誘導式読み書き通信設備 (ワイヤレスカードシステム等) 型式指定番号 : 第FC-18003号 (型式名 : TR3X-L202W4LM)</p>				
動作確認済タグ				
<p>本製品は、国際標準規格 ISO/IEC15693、ISO/IEC18000-3 (Mode1) に対応した製品です。下表に記載の RF タグ、IC カードをサポートしています。</p> <table border="1"><thead><tr><th>エアインターフェース規格</th><th>動作確認済タグ</th></tr></thead><tbody><tr><td>ISO/IEC15693 ISO/IEC18000-3 (Mode1)</td><td><ul style="list-style-type: none">• Tag-it HF-I (Plus/Standard/Pro)• ICODE SLI (SLI/SLI-S/SLI-L/SLIX/SLIX-S/SLIX-L/SLIX2)• my-d (SRF55V10P/SRF55V02P/SRF55V01P my-d light)• MB89R118C/MB89R119B/MB89R112A/B• M24LR04E-R/M24LR16E-R/M24LR64E-R/LRIS64K</td></tr></tbody></table>	エアインターフェース規格	動作確認済タグ	ISO/IEC15693 ISO/IEC18000-3 (Mode1)	<ul style="list-style-type: none">• Tag-it HF-I (Plus/Standard/Pro)• ICODE SLI (SLI/SLI-S/SLI-L/SLIX/SLIX-S/SLIX-L/SLIX2)• my-d (SRF55V10P/SRF55V02P/SRF55V01P my-d light)• MB89R118C/MB89R119B/MB89R112A/B• M24LR04E-R/M24LR16E-R/M24LR64E-R/LRIS64K
エアインターフェース規格	動作確認済タグ			
ISO/IEC15693 ISO/IEC18000-3 (Mode1)	<ul style="list-style-type: none">• Tag-it HF-I (Plus/Standard/Pro)• ICODE SLI (SLI/SLI-S/SLI-L/SLIX/SLIX-S/SLIX-L/SLIX2)• my-d (SRF55V10P/SRF55V02P/SRF55V01P my-d light)• MB89R118C/MB89R119B/MB89R112A/B• M24LR04E-R/M24LR16E-R/M24LR64E-R/LRIS64K			
欧州RoHS指令				
<p>欧州RoHS指令 (2002/95/EC) 対応 Restriction of Hazardous Substances (危険物質に関する制御)</p>				
電気用品安全法				
<p>電気用品安全法に対応したACアダプタを製品に付属しています。 法令番号 : 昭和三十六年十一月十六日法律第二百三十四号</p>				
安全性				
<p>本製品は高度な安全性を必要とする用途に向けて企画、設計されていません。人命や財産に大きな影響が予測されるなど、特に安全性が要求される用途でご使用の場合は、本製品の定格、性能に対し余裕をもった使い方や、フェールセーフなどの十分な安全対策を講じてください。</p>				
廃棄				
<p>本製品を廃棄する際は、産業廃棄物として処理してください。</p>				

ご注意 <ul style="list-style-type: none">• 改良のため、お断りなく仕様変更する可能性がありますのであらかじめ御了承ください。• 本書の文章の一部あるいは全部を、無断でコピーしないでください。• 本書に記載した会社名・商品名などの固有名詞は、各社の商標または登録商標になります。Tag-it HF-I シリーズは Texas Instruments 社、my-d シリーズは Infineon Technologies 社、ICODE SLI シリーズは NXP Semiconductors 社、MB89R シリーズは富士通セミコンダクター社、M24LR シリーズは STMicroelectronics 社の商標、または登録商標です。また、本書に記載した会社名・商品名などは、各社の商標または登録商標になります。
--

安全上のご注意

ここに示した注意事項は、製品を安全に正しくご使用いただき、お客さまや他の方々への危害や財産への損害を未然に防止するためのものです。内容をよく理解し、必ずお守りください。

記号表示について

項目	禁止事項	注意事項	留意事項
記号			
意味	してはいけない行為を表しています。	気をつけなければならない内容を示しています。	必ずしなければならない行為を表しています。
例	 分解禁止	 感電注意	 電源プラグをコンセントから抜くこと



この表示を無視して、誤った取扱いをすると、人が死亡または重傷を負う可能性が想定される内容を示しています。また、同様に重大な物的損害をもたらす恐れがあります。

使用する時は・・・



- 本体およびケーブルの分解、修理、改造は絶対に行わないでください。感電・火災・ケガの恐れがあります。



- 本製品は電波を使用したRFID機器のリーダライタです。そのため、使用する用途・場所によっては、医用機器に影響を与える恐れがあります。RFID機器の医用機器への影響については、(社)日本自動認識システム協会より「RFID機器運用ガイドライン」が発行されています。医用機器への影響を少なくするために、ご使用につきましては、以下のことを厳守されるようお願いいたします。
 - 植込み型医用機器(心臓ペースメーカー等)装着者は、装着部位をRFID機器のアンテナ部周囲22cm以内に近づかないようにしてください。医用機器に影響を与える恐れがあります。
 - 運用ガイドライン、調査研究報告書では、医用機器装着者に対してRFID機器であることを明示するため、機器に「RFIDステッカ」を貼り付けることを推奨しています。本製品と接続するアンテナは、「RFIDステッカ」を貼り付けているか、同封して出荷しています。アンテナが装置などに組み込まれる場合、RFID機器の本体外部からよく見える位置に貼り付けてください。



本ステッカは、医療機器装着者に対し、RFIDの電波が出ていることを明示するためのものです。

アンテナが装置等に組み込まれる場合、RFID機器の本体外部からよく見える位置(アンテナ付近)に貼り付けることを推奨しています。



注意

この表示を無視して、誤った取扱いをすると、人が傷害を負ったり、あるいは物的損害を受けたりする恐れがあります。

設置時や使用時は・・・



- 本製品を、以下のような場所での使用や保管をしないでください。
 - ・ 直射日光(紫外線)の当たる場所
 - ・ 水、油、化学薬品の飛沫がある場所
 - ・ 粉塵、腐食性ガス、可燃性ガス、爆発性ガス、塩分がある場所
 - ・ 高温多湿な場所
 - ・ 振動や衝撃が多い場所
 - ・ 強力な磁力線や衝撃電圧を発生する装置がある場所
 - ・ ストーブなどの熱源から、直接加熱される場所
 - ・ 結露する場所
 - ・ 周囲が金属で覆われている場所
 - リーダライタには指定された専用のアンテナ、アンテナケーブル以外の機器の接続はできません。接続されると、電波法違反となりますのでご注意ください。
 - 帯電したものをアンテナや信号端子のコネクタに近づけたり接触させたりしないでください。
 - 本製品のアンテナ接続コネクタをショート、もしくはオープン状態、あるいは指定されたアンテナ、終端器以外の機器を接続して動作させないでください。本体内部の部品が破損する恐れがあります。
 - 不安定な場所への取り付けは避けてください。万一転倒した場合は、危険であり、破損する恐れがあります。
 - アンテナから放射される電磁波により、アンテナ近傍に設置された周囲機器の動作に影響を与える場合があります。
発生事例として、以下の製品が挙げられます。
 - ・ キーボード、マウス、アクティブスピーカ等のパソコン周辺機器
例) 入力用装置による誤入力、スピーカからのノイズ音発生 など
 - ・ 画像取込・伝送機器等のAV機器
例) AV機器の画面にノイズが映り込む など
 - ・ おサイフケータイなどアンテナを内蔵する携帯用端末
例) 携帯電話のランプ表示、バイブレーション等が誤動作する。
(不測のデータ読み書きは発生しません)
- リーダライタは周囲機器から、20～30cm程度離してご使用ください。
リーダライタ側の仕様、周囲機器の仕様（耐ノイズ性など）によっては影響度合いが異なるため、一概には判断しかねますので、設置環境での事前検証を推奨します。
設置時の注意事項については本書「4.1 設置」を参照ください。



- 濡れた手で機器を使用しないでください。



注意

この表示を無視して、誤った取扱いをすると、人が傷害を負ったり、あるいは物的損害を受けたりする恐れがあります。

設置時や使用時は・・・



- 本製品の設置工事、除去工事の時は、必ず電源を切った状態で行ってください。
- 他のシステムの影響により正常に動作しない可能性があります。そのため、事前に下記の項目を必ず確認してください。また、設置作業はシステムの電源を落とした状態で行ってください。
 - ・ 13.56MHz付近の電波を発生する機器が近くにないこと
 - ・ スピーカや反響物が近くにないこと
 - ・ 周囲にノイズを発生する機器が近くにないこと（インバータ、モータ、プラズマディスプレイなど）
- リーダライタとRFタグの交信距離は、下記の使用条件により変化する可能性があります。
 - ・ RFタグを取り付ける対象物
 - ・ RFタグの形状・大きさ
 - ・ アンテナまたはRFタグの付近に金属物等の導電性物質がある場合
- 機器が故障した、水に濡らした、異臭がする、煙や火花が出たなど異常があった場合は、ただちに使用を中止し、必ず弊社または販売代理店に連絡してください。

輸送する時は・・・



- 専用の梱包箱を使用してください。
- 水がかからないようにしてください。
- 過度の振動や衝撃を与えたり、落下させたりしないようにしてください。



注意

この表示を無視して、誤った取扱いをすると、人が傷害を負ったり、あるいは物的損害を受けたりする恐れがあります。

電源のプラグやケーブル類は・・・



- 束ねないでください。
- 可動部に固定しないでください。
- 傷つけないでください。
- ストーブなどの熱器具に接触させないでください。
- プラグを抜く時、コードを持って抜かないでください。
- コードやプラグが傷ついていたたり、コンセントの差し込みが緩かったりする時は使用しないでください。
- コード上に、物を置いたりして圧迫させないでください。
- コンセントや配線器具の定格を超える使い方(たこ足配線など)はしないでください。



- 濡れた手で抜き差ししないでください。また、電源を入れた状態で端子には触れないでください。感電する危険性があります。



- 長期間ご使用にならない時は、必ず電源プラグをコンセントから抜いてください。



- 付属のACアダプタ以外は使用しないでください。
- 電源プラグは、根元まで確実に差し込んでください。
- お手入れの際は、電源プラグを抜いてください。
- 定期的に電源プラグを乾いた布で拭いてください。電源プラグにほこりがたまり湿気などで絶縁不良状態となり、火災の原因となります。

お手入れの時は・・・



- お手入れは、乾いた柔らかい布で拭いてください。乾いた布で強くこすると、摩擦により帯電し空気中に浮遊するゴミが付着しやすくなるため、キズ・汚れの原因となります。
- 水をかけないでください。またクレンザー、シンナー、ベンジン、アルコール、灯油、殺虫剤、消臭スプレーなどをかけないでください。ケースの表面が侵され、ひびや変色・変質が起こる可能性があります。

目次

第 1 章	梱包内容	1
1.1	梱包物一覧.....	2
1.2	お客様でご準備いただくもの	3
第 2 章	概要	4
2.1	特徴.....	5
2.2	システム構成.....	6
第 3 章	各部の名称と機能	7
3.1	TR3X-L4DU01LM	8
第 4 章	設置と接続	9
4.1	設置.....	10
4.1.1	据え置く	11
4.1.2	EEPROM 設定を変更する (複数台を近接する場合)	12
4.2	接続.....	14
4.2.1	RS-232C 接続の場合	14
4.2.2	USB 接続の場合.....	15
第 5 章	動作確認	17
5.1	動作モード.....	18
5.2	制御方法	19
5.3	ユーティリティツールを使用する	20
5.3.1	インストール	20
5.3.2	動作確認.....	21
5.3.3	RF タグのシステム領域・ユーザ領域を確認する	26
5.3.4	各種コマンドのレスポンスを確認する.....	27
5.3.5	各種コマンドの処理時間を確認する	27
第 6 章	仕様	28
6.1	製品仕様	29
6.1.1	TR3X-L4DU01LM.....	29
6.2	付属品仕様.....	34
6.2.1	AC アダプタ (型番 : TR3X-PWR-18V-1)	34
6.2.2	RS-232C クロスケーブル (型番 : CB-232C-2)	35
6.2.3	USB ケーブル (型番 : CB-USB-3CORE)	36
6.3	EEPROM 設定一覧	37
6.3.1	EEPROM 詳細設定	37
6.3.2	RF タグ動作モード	38
6.3.3	リーダーライタ動作モード	39
6.3.4	汎用ポート設定.....	40
6.3.5	アンテナ切替設定	42
6.3.6	各種設定.....	43
第 7 章	保守と点検	46
7.1	保守と点検.....	47
7.2	保証とサービス	48
修理依頼票		49

第1章 梱包内容

本製品のセット内容について確認してください。
また、使用する際に必要になるものを確認してください。

1.1 梱包物一覧

TR3X-L4DU01LM の梱包内容を以下に示します。

梱包・出荷には細心の注意を払っておりますが、万一欠品、初期不良の場合は、ご購入先窓口までお問合せいただきますようお願い申し上げます。

品名	数量
リーダーライタ	1
ACアダプタ	1
CD-ROM	1
RS-232C クロスケーブル	1
USB ケーブル	1

□リーダーライタ

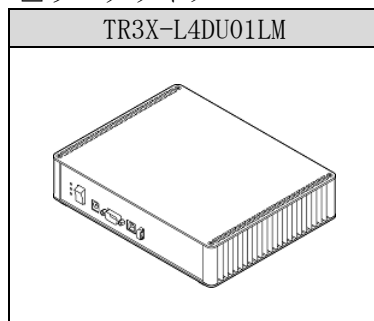

□CD-ROM (型番 : CDR0M-TR3MNL)

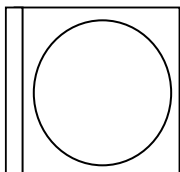

□ACアダプタ (型番 : TR3X-PWR-18V-1)

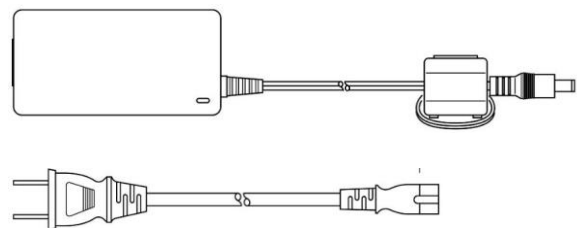

□USB ケーブル (型番 : CB-USB-3CORE)

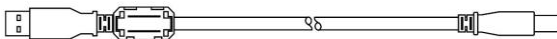

□RS-232C クロスケーブル (型番 : CB-232C-2)



1.2 お客様でご準備いただくもの

リーダライタのご使用にあたって、以下のものが必要になります。

- 上位機器 (PC、PLC など)

第2章 概要

本章では、本製品の概要とシステムの構成例について説明します。

2.1 特徴

本製品は 13.56MHz の周波数を使用し、非接触で RF タグのデータの読み書きができる電磁誘導方式の RFID リーダライタです。以下の規格に対応した RF タグと交信することができます。

- ・ ISO/IEC15693、ISO/IEC18000-3 (Mode1)

物品管理、搬送システム、入退室管理、物流管理など、さまざまな用途に利用できます。

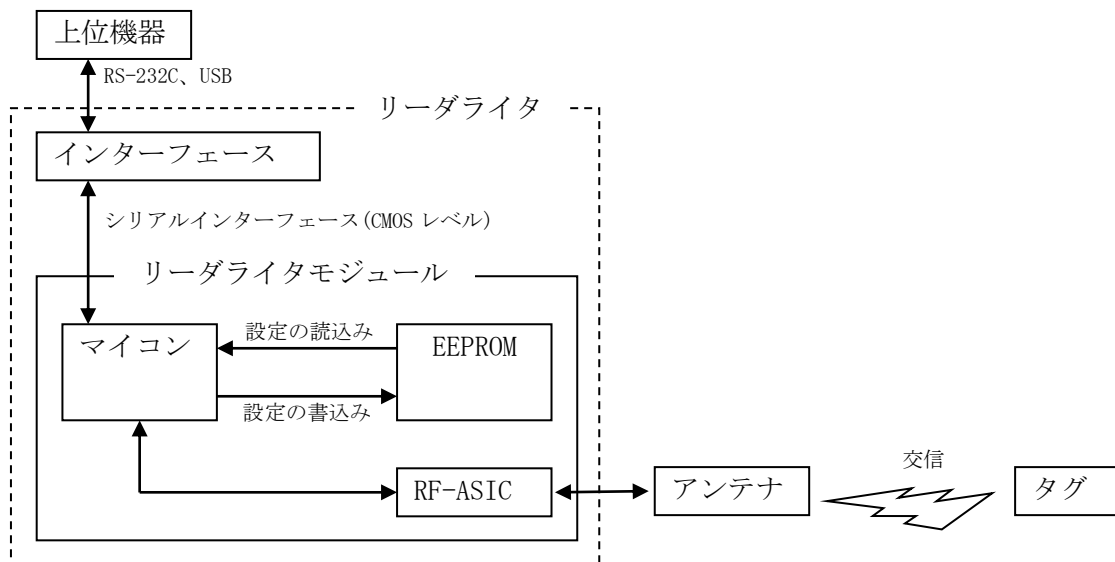

- 国際標準規格 ISO/IEC15693、ISO/IEC18000-3 (Mode1) に準拠し、標準コマンドおよび複数のオプションコマンドに対応しています。
RF タグ独自のカスタムコマンドについてはカスタムコマンド通信プロトコル説明書を参照ください。
- 上位機器との接続は「RS-232C、USB」の各種 I/F を用意
注) RS-232C I/F と USB I/F の同時動作はできません。
同時接続した場合は USB 優先となります。
また、USB バスパワーによる給電はできない為、USB I/F 使用時も AC アダプタを接続してご使用ください。
- 全機種共通の通信プロトコル / SDK (ソフトウェア開発キット) / Function Block
 - 上位機器との通信仕様は、全機種共通の通信プロトコル
ISO/IEC15693 機能は弊社旧来品と互換。旧来品から本製品へのリプレースが容易
 - アプリケーション開発を容易にする SDK (DLL / サンプルプログラム) を用意
 - ラダープログラムの開発を容易にする三菱電機製シーケンサ「MELSEC-Q シリーズ」専用の FB ライブラリを用意
- 上位機器の負担を軽くする便利な機能を搭載
ISO コマンド以外にもいくつかの便利な機能を用意 (自動読み取りモードなど)
例) 連続インベントリモード (検知した RF タグの UID を上位機器に自動送信)
RDLOOP モード (検知した RF タグの UID およびユーザデータを上位機器に自動送信)
詳細は「TR3X シリーズ通信プロトコル説明書」を参照してください。
- 環境に配慮
全機種 欧州 RoHS 指令 (2002/95/EC) 対応

2.2 システム構成

本製品（TR3X-L4DU01LM）は、上位機器（PC、PLC等）との上位通信と、RFタグとの下位通信を行います。

<ご注意>

指定のアンテナおよびアンテナケーブル以外は使用しないでください。

指定品以外のアンテナおよびアンテナケーブルを使用すると、電波法違反となりますので、ご注意ください。

構成例

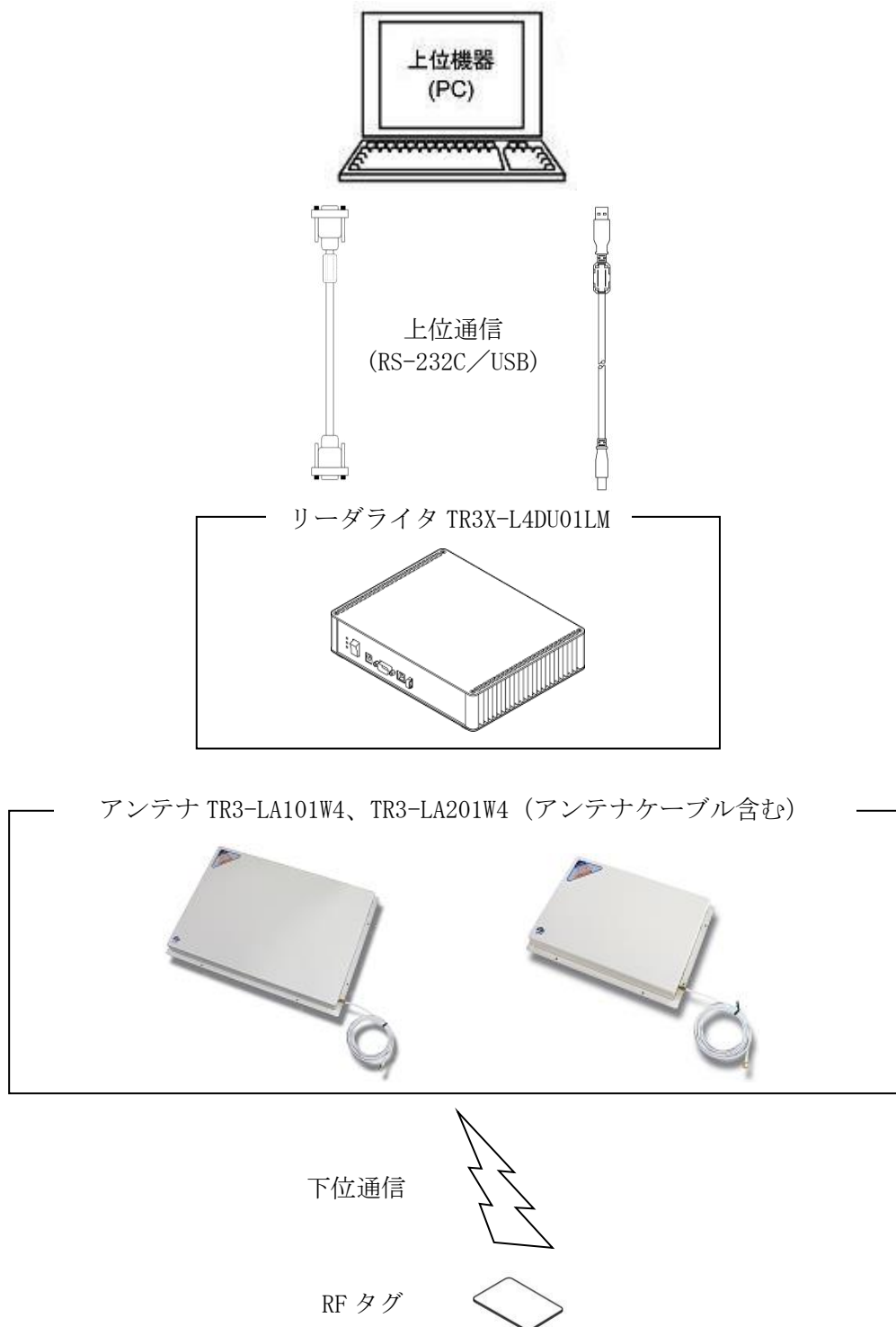

第3章 各部の名称と機能

本章では、本製品の各部の名称と機能について説明します。

3.1 TR3X-L4DU01LM

TR3X-L4DU01LM の各部の名称と機能について説明します。

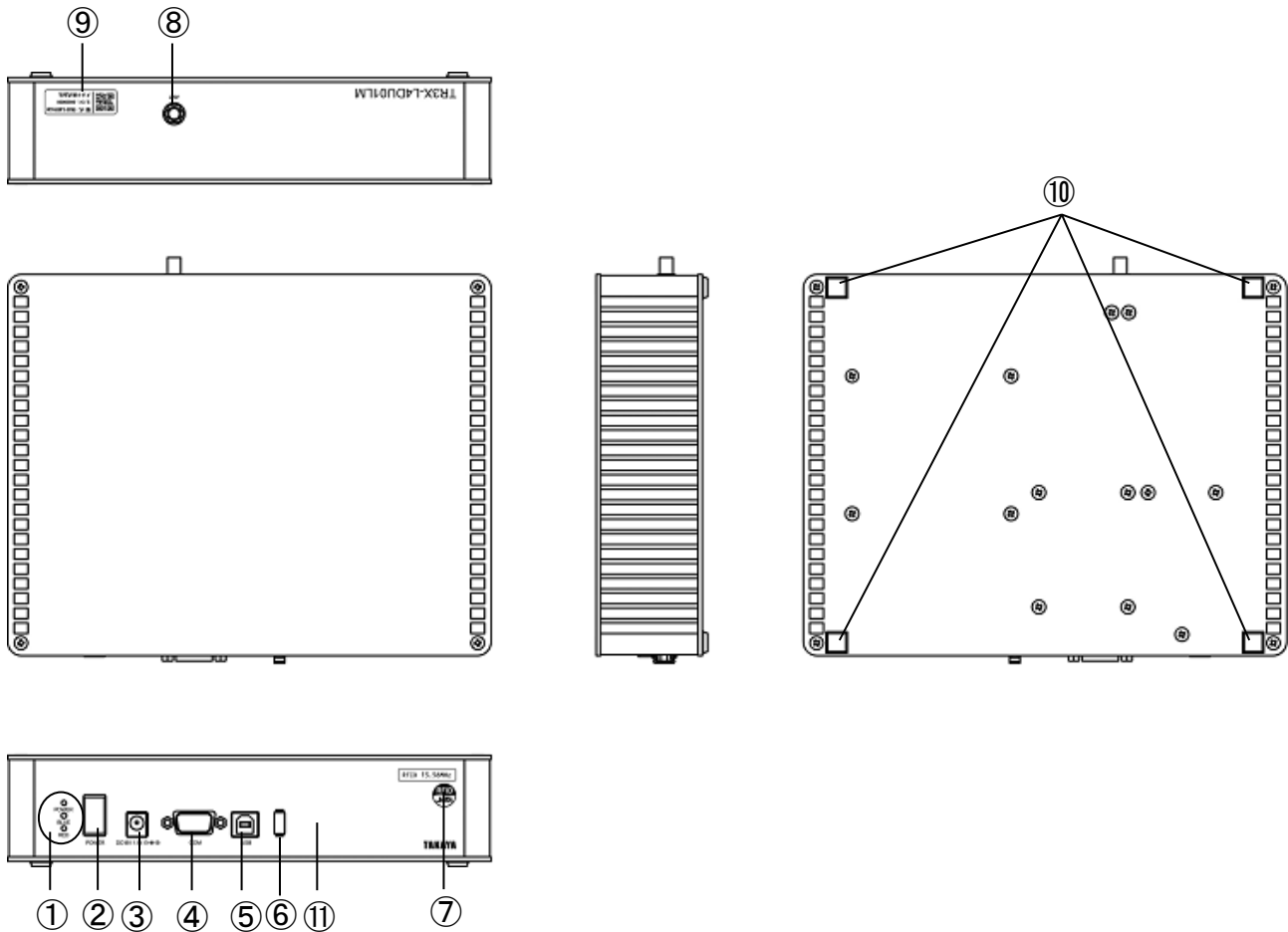

No	名称	機能説明
①	動作表示 LED (赤/青/緑)	電源投入時、POWER (LED 緑) が点灯します。 LED (青/赤) はコマンド制御が可能です。
②	電源スイッチ	電源供給の ON/OFF を行います。
③	DC ジャック	DC+18V 入力です。付属の AC アダプタを使用してください。
④	RS-232C 接続用コネクタ	付属の RS-232C クロスケーブルで上位機器と接続します。
⑤	USB 接続用コネクタ	付属の USB ケーブルで上位機器と接続します。
⑥	ケーブルフック	AC アダプタプラグの抜け防止用フックです。
⑦	RFID ステッカ	医療機器装着者に対し、RFID の電波が出ていることを明示するためのものです。
⑧	アンテナ接続用コネクタ	アンテナケーブルを接続します。
⑨	銘板	製造番号は、8桁のシリアル番号となります。 <div style="display: flex; align-items: center; justify-content: center;"> <div style="border: 1px solid black; padding: 5px; font-size: 8px;"> 型式: TR3X-L4DU01LM S/N: 00000000 タカヤ株式会社 </div> <div style="margin-left: 10px;"> 型式名 製造番号: ***** 8桁のシリアル番号 </div> </div>
⑩	ゴム足	四方4か所にあります。
⑪	ブザー	設定に合わせて鳴動します。

第4章 設置と接続

本章では、本製品のリーダライタの設置と接続について説明します。

4.1 設置

設置の前に



設置に際しては、本書冒頭の「安全上のご注意」をよくお読みください。また、下記設置環境にご注意いただき、使用してください。

【取り付け条件・環境に関する注意事項】

- リーダライタの設置は可動、あるいは振動する場所は避けてください。設置時のケースの向きについては特に制限はありませんが、傾斜設置などは転倒した場合は危険であり、破損する恐れがあるため、平坦な場所に設置してください。
- アンテナの読み取り面近傍に金属が存在する場合、性能に影響する場合がありますので、ご注意ください。また、金属のループ、フレーム等にも影響を受ける場合があります。
- 電源ラインあるいは周囲環境から受けるノイズにより、性能に影響する場合があります。ノイズ源としては、コンベア等のインバータ電源、モータ類等が考えられます。上位通信ケーブル、電源ケーブルなどへのノイズ対策が必要となる場合があります。
- 周囲環境の静電気ノイズが通信不良・性能低下の原因になる場合があります。使用者の帯電防止、放電環境の整備などの対策が必要となります。
- コマンド[IS015693要求フラグでSingle Subcarrier (ASK) 指定]を使用する際、一般的に、ASK変調はノイズ特性が弱い為、周囲環境（ノイズ環境）によっては信号検出（レスポンス）が不安定となる場合がありますのでご注意ください。
例) Fastリード系、Fastライト系コマンド

■ 「周囲環境から」の影響を抑えるには・・・

TR3シリーズ導入ガイド、関連技術資料を参照ください。

[URL] https://www.takaya.co.jp/product/rfid/hf/hf_technic/

- アンテナから放射される電磁波により、アンテナ近傍に設置された周囲機器の動作に影響を与える場合があります。
発生事例として、以下の製品が挙げられます。
 - ・ キーボード、マウス、アクティブスピーカ等のパソコン周辺機器
例) 入力用装置による誤入力、スピーカからのノイズ音発生 など
 - ・ 画像取込・伝送機器等のAV機器
例) AV機器の画面にノイズが映り込む など
 - ・ おサイフケータイなどアンテナを内蔵する携帯用端末
例) 携帯電話のランプ表示、バイブレーション等が誤動作する。
(不測のデータ読み書きは発生しません)

リーダライタ（アンテナ）は周囲機器から、20～30cm程度離してご使用ください。リーダライタ側の仕様、周囲機器の仕様（耐ノイズ性など）によっては影響度合いが異なるため、一概には判断しかねますので、設置環境での事前検証を推奨します。

■ 「周囲環境へ」の影響を抑えるには・・・

キャリア（搬送波）制御の設定変更で、電波障害が回避できる場合があります。

[RF送信信号設定]

- ①常時ON
- ②起動時OFF（コマンド受付以降ON）※出荷時設定
- ③コマンド実行時以外常時OFF

「③コマンド実行時以外常時OFF」に変更することで、アンテナから発生する電磁波が間欠動作となり、周囲環境への影響を軽減します。

上記以外にも実環境に見合う対策をご紹介できる場合がありますので、対策でお困り、あるいは、ご不明な点など、弊社 (rfid@takaya.co.jp) までお問い合わせください。

4.1.1 据え置く

前述の取り付け条件・環境に関する注意事項を参考に、リーダライタを設置してください。

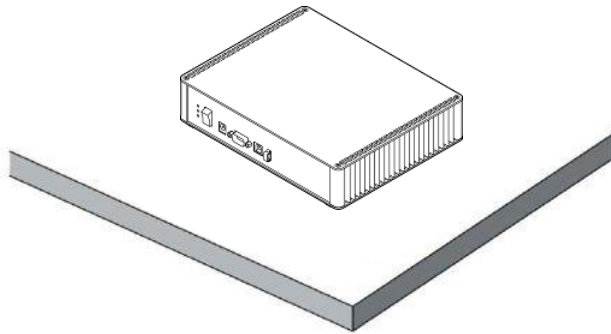

※ネジ止め用のブラケットや取付板は準備していないため、ねじ止め固定はできません。
固定が必要な場合は、個別にガイド等を作成するなどお客様にてご対応ください。

4.1.2 EEPROM 設定を変更する（複数台を近接する場合）

複数台のリーダライタを使用し、接続されたアンテナが近接して設置される場合に、各アンテナが同時に給電される可能性がある場合は、以下の事象が発生する可能性がありますので、対策を実施することを推奨いたします。

【事象】

一方のアンテナにおいて、他方のアンテナ上にある RF タグからの応答信号を受信し、タグデータを読み取ってしまう。

【対策】

近接したアンテナ同士では、異なるサブキャリアの方式を使用するように、各リーダライタの EEPROM の「RF タグ動作モード」の設定を変更する。

例) 一方のアンテナ（リーダライタ）で「デュアルサブキャリア(FSK 変調)」を使用している場合、他方のアンテナ（リーダライタ）では「シングルサブキャリア(ASK 変調)」を使用するように設定します。

サブキャリアの設定の確認および変更は、以下の①、②のいずれかの方法で実施してください。

① 上位からコマンドを実行する

「TR3X シリーズ通信プロトコル説明書」を参照ください。

「RF タグ動作モードの読み取り」、「RF タグ動作モードの書き込み」コマンドを実行し、設定値の確認、変更を行うことができます。

② ユーティリティツール（TR3RWManger）から設定する

※ TR3RWManger のインストール手順および簡易的な操作方法については、後掲の「5.3 ユーティリティツールを使用する」を参照ください。

➤ サブキャリアの設定の確認方法

リーダライタの動作モードをコマンドモードに設定し、メニューから

「リーダライタ設定コマンド」→「RF タグ動作モードの読み取り」を実行します。

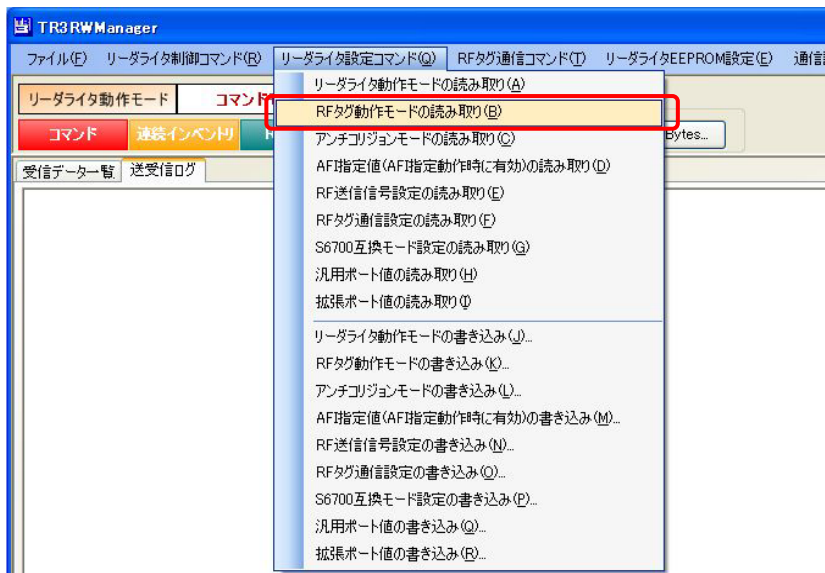

「送受信ログ」画面にて、現在のサブキャリアの設定を確認できます。

受信データ一覧	送受信ログ
11/26 14:47:07.669	[cmt] /* RFタグ動作モードの読み取り */
11/26 14:47:07.669	[send] 02 00 4F 01 09 03 5E 00
11/26 14:47:07.700	[recv] 02 00 30 02 09 44 03 84 00
11/26 14:47:07.700	[cmt] 符号化方式 : ISO15693 1/4
11/26 14:47:07.700	[cmt] 変調度 : 10%
11/26 14:47:07.700	[cmt] サブキャリア : <u>デュアルサブキャリア (FSK)</u>

- サブキャリアの設定の変更方法
リーダライタの動作モードをコマンドモードに設定し、メニューから「リーダライタ設定コマンド」→「RF タグ動作モードの書き込み」を実行します。

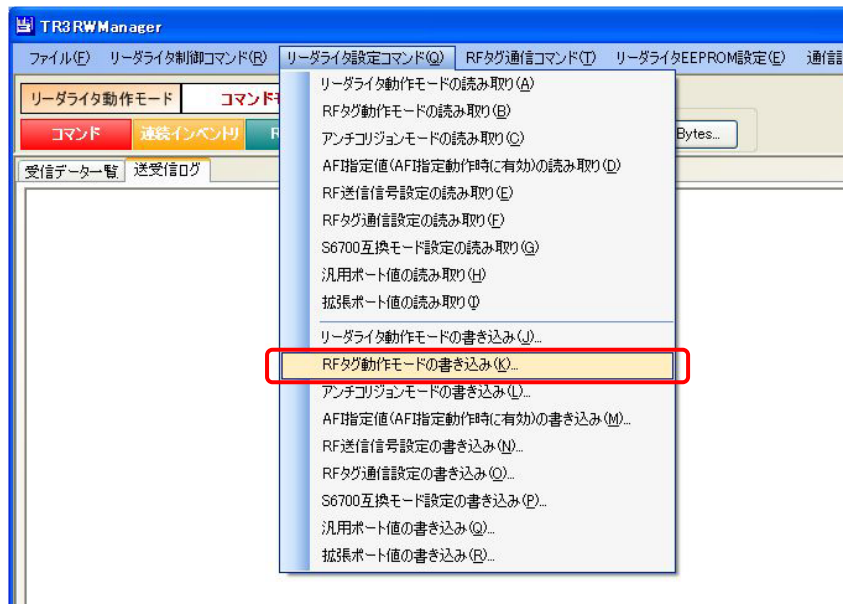

表示された画面「RF Tag Mode」にて、変更したいサブキャリアの設定を選択します。「EEPROM への書き込みを行う」（※ 電源再起動後も設定を保持）にチェックを入れて「OK」ボタンをクリックします。

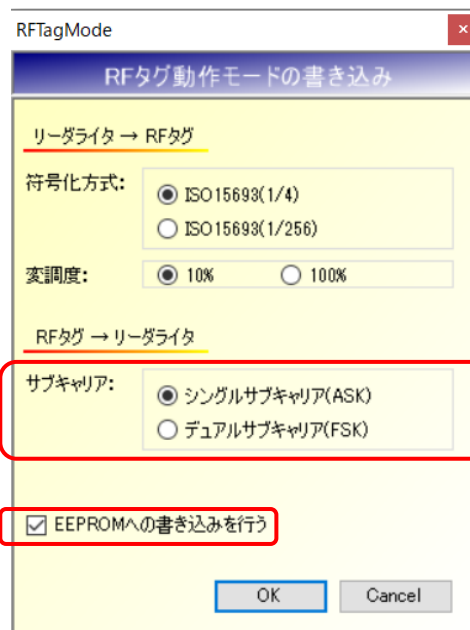

4.2 接続

本製品と上位機器との接続について説明します。

4.2.1 RS-232C 接続の場合

製品に付属している RS-232C クロスケーブルを使用し、上位機器とリーダライタを接続します。

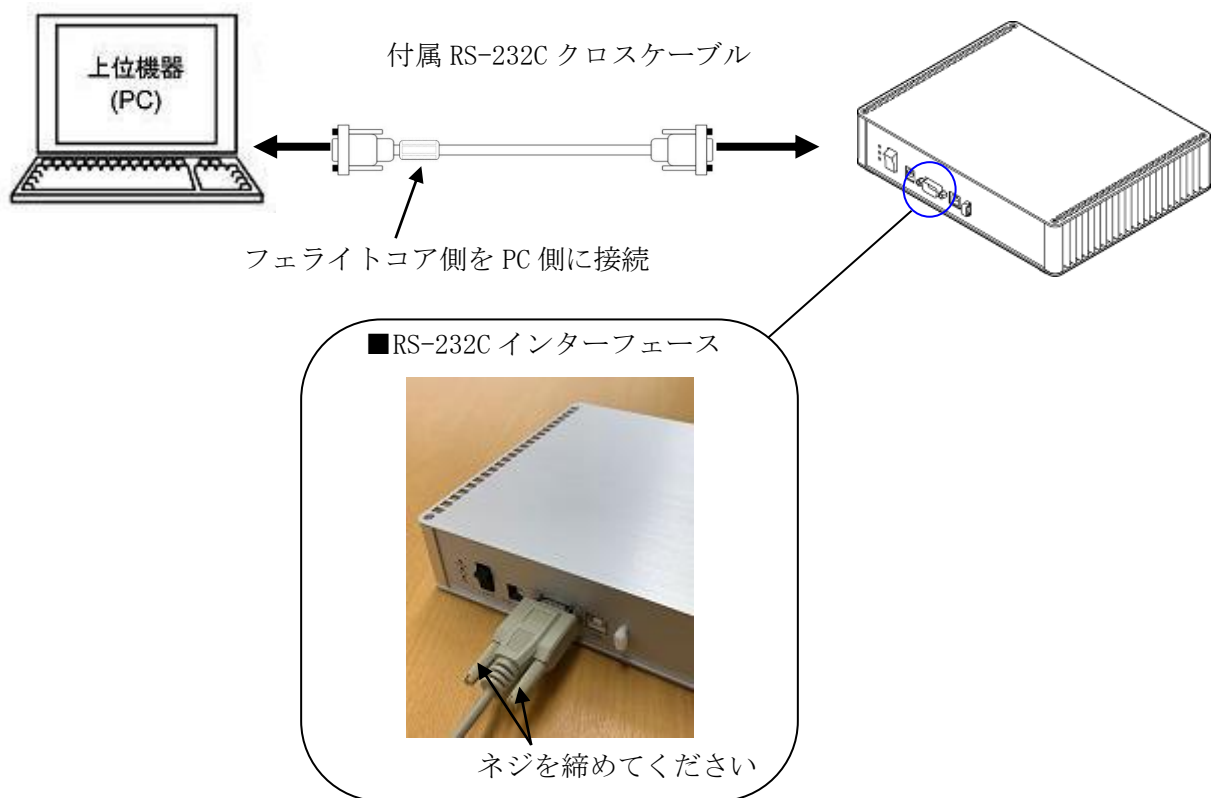

次に付属の AC アダプタを使用し、給電します。

AC アダプタの DC プラグをリーダライタに接続し、AC プラグをコンセントに接続します。

DC プラグの抜け防止のため、プラグ挿入後、ケーブル部分をケーブルフックに留めてください。

電源が入るとリーダライタの LED 緑が点灯し、「ピー」というブザー音が鳴ります。

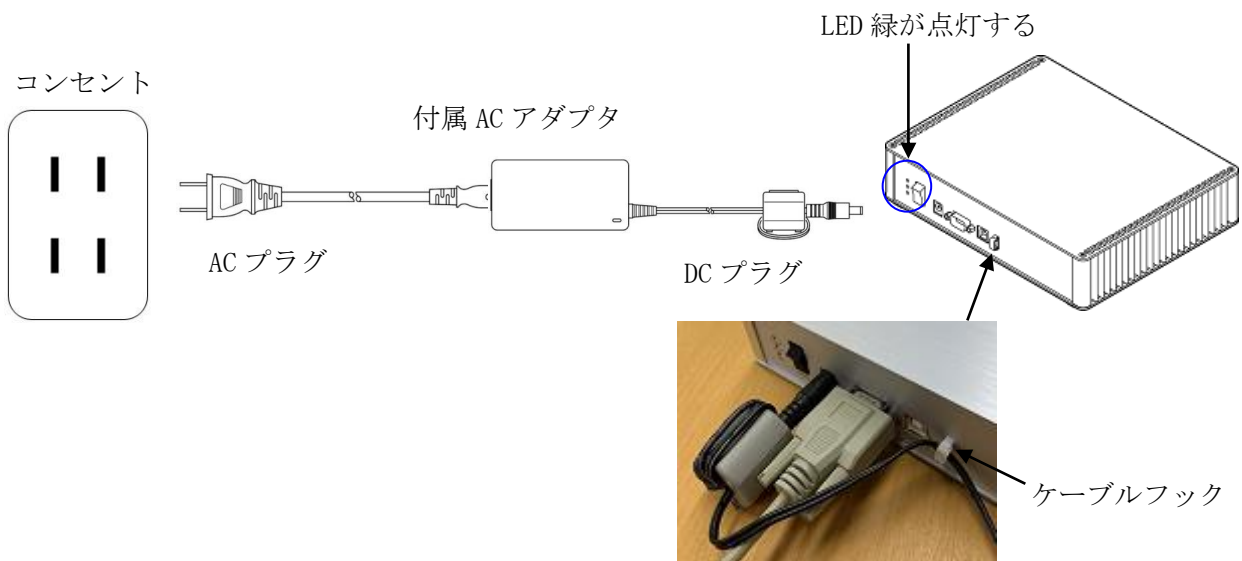

4.2.2 USB 接続の場合

接続を行う前に「USB ドライバインストール手順書(※1)」を参照し、USB ドライバを上位機器にインストールしてください。

次に製品に付属している USB ケーブルを使用し、上位機器とリーダーライタを接続します。

RS-232C I/F と USB I/F の同時動作はできません。

RS-232C I/F と USB I/F を同時接続した場合、USB 優先となります。

※1：USB ドライバインストール手順書は、下記 URL よりダウンロードできます。

[URL] https://www.takaya.co.jp/product/rfid/hf/hf_utility/

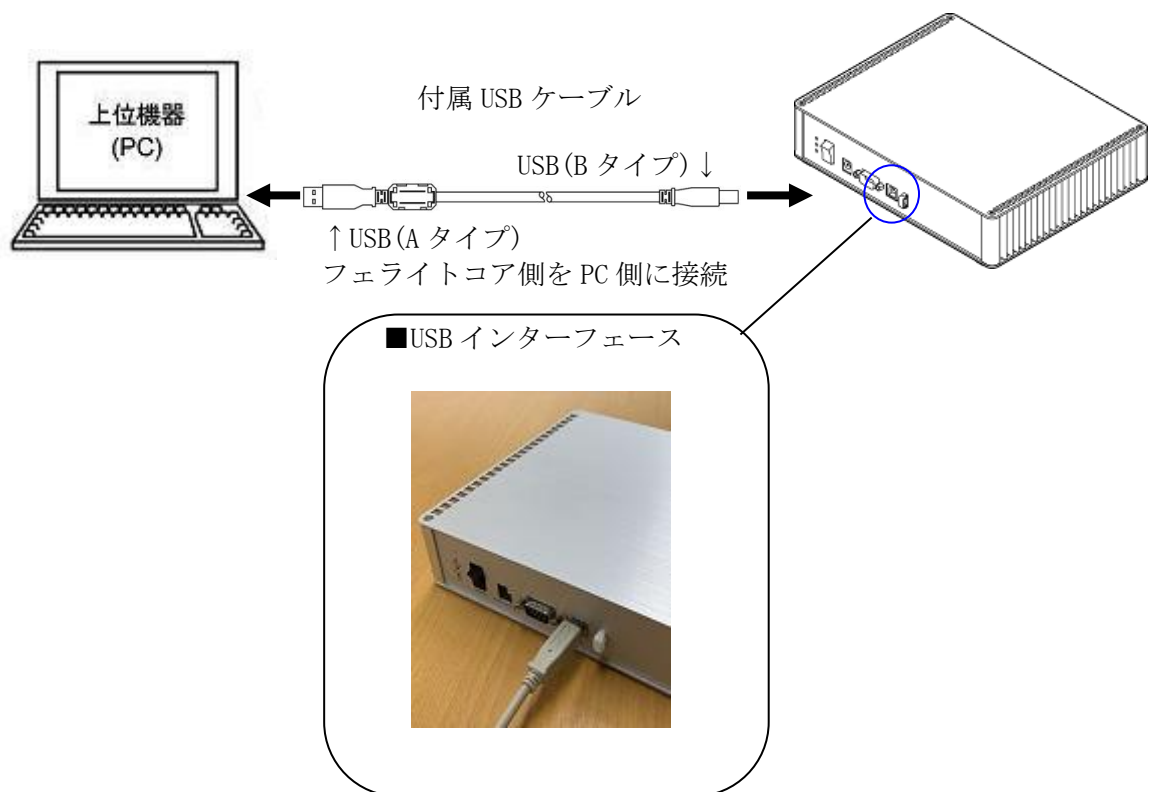

次に付属の AC アダプタを使用し、給電します (USB バスパワー給電は出来ません)。

AC アダプタの DC プラグをリーダーライタに接続し、AC プラグをコンセントに接続します。

DC プラグの抜け防止のため、プラグ挿入後、ケーブル部分をケーブルフックに留めてください。

電源が入るとリーダーライタの LED 緑が点灯し、「ピー」というブザー音が鳴ります。

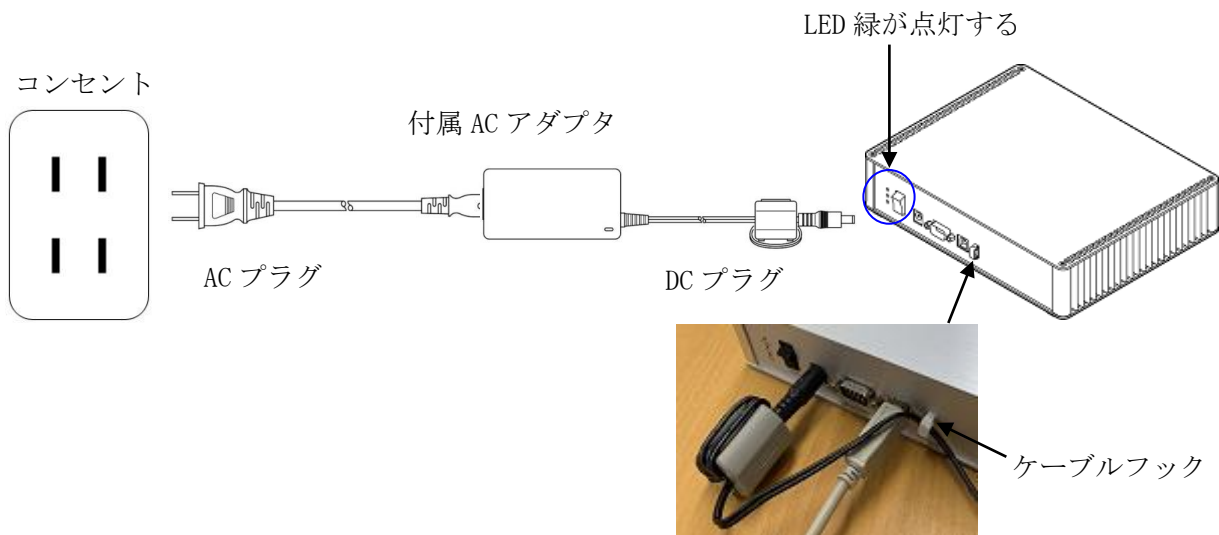

注意

USBインターフェースのリーダライタ使用時の注意点



USB接続時にはプラグアンドプレイで機器の認証が行われますが、リーダライタが給電された直後からデータレスポンスを上位機器へ上げ続ける設定で使用する場合、USBの認識が正常にできず、以下のような症状が発生する可能性があります。

- ・ポートオープンができない
(デバイスマネージャではCOMは認識されるが、オープンできない)
- ・マウスなど周辺機器が誤動作する

<対策>

以下の設定の組み合わせで使用する場合、「リーダライタ動作モードの設定」でEEPROMに「自動読み取りモード」を書き込まないでください。

「自動読み取りモード」を使用する場合には、上位機器との接続完了後に、アプリケーションからコマンド制御で各種動作モード設定を行ってください。その際に、EEPROMではなくRAMへの書き込みにて動作モード設定を行ってください。

- ・ タグがアンテナ上に配置されたまま電源を起動する可能性がある場合
- ・ 「ノーリードコマンドの設定：有効」の設定で使用する場合
- ・ 「アンテナ自動切替：有効」「アンテナ自動切替終了時のレスポンス：返す」の組み合わせで使用する場合

第5章 動作確認

本章では、本製品の動作確認の方法について説明します。

5.1 動作モード

RF タグの基本的な動作として、リーダライタから送信されたコマンドを RF タグが受信した後、RF タグからリーダライタへそのコマンドに対する応答が返されます。(Reader Talk First) そのため、リーダライタからコマンドが送信されない限り、RF タグからデータ (応答) を返信することはありません。

しかし、TR3 シリーズでは上位機器から制御コマンドを送ることなく、RF タグのデータを読み取ることが可能な各種動作モードを準備しています。

コマンドモード以外の動作モードでは、上位機器とは非同期でリーダライタから RF タグの読み取りコマンドを送信します。RF タグのデータを受信すると、そのデータを上位機器に返します。

これらの動作モードは TR3 (TR3X) シリーズ独自のモードですが、リーダライタから RF タグに送信するコマンドは ISO15693 準拠のコマンドです。

詳細については、「TR3X シリーズ通信プロトコル説明書」を参照してください。

動作モードの概要は下表の通りです。

動作モード	概要	備考
コマンドモード	上位機器からのコマンドに従い処理を実行するモードです。 ISO15693 関係のコマンドを実行する場合はこのモードを使用します。	
連続インベントリモード	RF タグの UID を読み取るモードです。	TR3 シリーズ独自の自動読み取りモード
RDLOOP モード	RF タグの UID と指定したエリアのユーザデータを読み取るモードです。	TR3 シリーズ独自の自動読み取りモード
オートスキャンモード	SimpleWrite コマンドで書き込まれた TR3 シリーズ独自フォーマットのデータを読み取るモードです。	TR3 シリーズ独自の自動読み取りモード
トリガーモード	外部からのトリガー信号が有効な間、オートスキャンモードと同じ動作を行います。	SimpleWrite コマンドで書き込まれたデータのみ受信可能
ポーリングモード	上位機器から指定された時間、オートスキャンモードと同じ動作を行います。	
EAS モード	特定の AFI 値を持つ RF タグを検知するモードです。 不正持ち出し防止などの用途で使用します。 RF タグの UID やユーザデータを読み取ることはできません。	TR3 シリーズ独自の自動読み取りモード 検知する RF タグの AFI 値は事前にリーダライタに登録する必要あり

5.2 制御方法

下表は本製品の制御方法一覧になります。

次節にてユーティリティツール「TR3RWManager」のインストール手順および簡易的な動作確認方法について説明します。

用途	手段	内容
動作モード設定 動作確認	ユーティリティ ツール	TR3RWManager(※1) リーダーライタを動作させる詳細設定と動作確認ができます。
ソフトを開発する (※5)	通信プロトコル 説明書	通信プロトコル説明書を参照し、上位アプリケーション上で リーダーライタの制御コマンドを実装します。 「TR3X シリーズ通信プロトコル説明書(※2)」を 参照ください。
	SDK	ソフトウェア開発用キットです。 詳細はカタログを参照ください。(※3)
	Function Block	三菱電機製シーケンサ「MELSEC-Q シリーズ」と接続する場 合、専用のFBライブラリを使用することで、ラダープログ ラムの開発を容易に行うことができます。 詳細はFBライブラリのリファレンスマニュアルをご参照く ださい。(※4)

※1：ユーティリティツールの「TR3RWManager」「TR3RW マネージャ取扱説明書」は、下記 URL よりダウンロードできます。

[URL] https://www.takaya.co.jp/product/rfid/hf/hf_utility/

※2：「TR3X シリーズ通信プロトコル説明書」は、下記 URL よりダウンロードできます。

[URL] https://www.takaya.co.jp/product/rfid/hf/hf_list/#14

※3：SDK は下記 URL (カタログ) を参照ください。

[URL] https://www.takaya.co.jp/product/rfid/hf/hf_list/#sdk

※4：FB ライブラリについては下記 URL を参照ください。

[URL] https://www.mitsubishielectric.co.jp/fa/download/software/detailsearch.do?mode=lib&kisyu=/plcq&shiryoid=0000000476&lang=1&select=3&softid=3&infostatus=3_23_5&viewradio=1&viewstatus=0_0_00020000_00020000_0000000800000&viewpos=0_0

※5：制御用ソフト開発方法について記載した「TR3 シリーズリーダーライタ 制御用ソフト開発方法」は、下記 URL よりダウンロードできます。

[URL] https://www.takaya.co.jp/product/rfid/hf/hf_list/#14

5.3 ユーティリティツールを使用する

ユーティリティツール (TR3RWManager) のインストール手順および簡易的な動作確認方法について説明します。

操作方法は、使用する通信方式 (I/F) により異なりますので、インストール後は下表の参照先をご覧ください。

通信形態	リーダーライタ	参照先
RS-232C 通信	TR3X-L4DU01LM	5.3.2 動作確認
USB 通信		

動作確認は、連続インベントリモードで行います。

RF タグ (ISO/IEC15693) の交信距離などを確認することができます。

5.3.1 インストール

本ソフトウェア (TR3RWManager, Ver3.60 以降) のインストーラをご準備ください。

インストーラは、弊社製品付属の CD-ROM に収録されています。また、最新版は弊社 WEB サイトからダウンロードすることが可能です。

インストール手順は、「TR3RWManager 取扱説明書」を参照ください。

「TR3RWManager」「TR3RWManager 取扱説明書」は、以下の WEB サイトからダウンロードできます。

[URL] https://www.takaya.co.jp/product/rfid/hf/hf_utility/

<動作環境>

セットアップを始める前に、お使いになっているパソコンの動作環境をご確認ください。

本ソフトウェアを快適にご利用いただくためには、以下の環境を満たしていることが必要です。

本ソフトウェアには、外部ファイルからのデータ読み取りや外部ファイルへのデータ出力機能が備えられています。それらの機能を利用する場合には、管理者権限を必要とする場合がありますのでご注意ください。

環境項目	必要な動作条件
CPU 周波数	1.0GHz 以上
メモリ容量	512MB 以上
OS	Windows10、Windows8.1、Windows8、Windows7、WindowsVista
.NET Framework	Microsoft .NET Framework 3.5 以上
ディスプレイ解像度	1024 x 768 以上

5.3.2 動作確認

TR3X-L4DU01LM での動作確認方法について説明します。

なお、USB の場合は「USB ドライバインストール手順書」を参照し、事前に USB ドライバをインストールしてください。

※ 「USB ドライバインストール手順書」は、以下の WEB サイトからダウンロードできます。

[URL] https://www.takaya.co.jp/product/rfid/hf/hf_utility/

- (1) 上位機器とリーダライタ（アンテナを接続した状態）を RS-232C ケーブル、または USB ケーブルで接続し、電源を入れてください。

RS-232CI/F と USB I/F の同時動作はできません。

RS-232C I/F と USB I/F を同時接続した場合、USB 優先となります。

- (2) 「TR3RWManager」を起動します。

本ソフトウェアは起動時や終了時に設定ファイルの読み書きを行いますので、プログラムを管理者として実行する必要があります。

「管理者としてログインする」と「管理者としてプログラムを実行する」ことは異なりますのでご注意ください。

「デスクトップ上のショートカット」または「プログラムの実行ファイル」からプロパティを開き、「互換性」タブの「管理者としてこのプログラムを実行する」にチェックを入れておくことで、常に管理者として実行することが可能です。

デスクトップ上に作成されたショートカットアイコン  をダブルクリックすると「TR3RWManager」が起動します。

起動すると次の画面が表示されます。

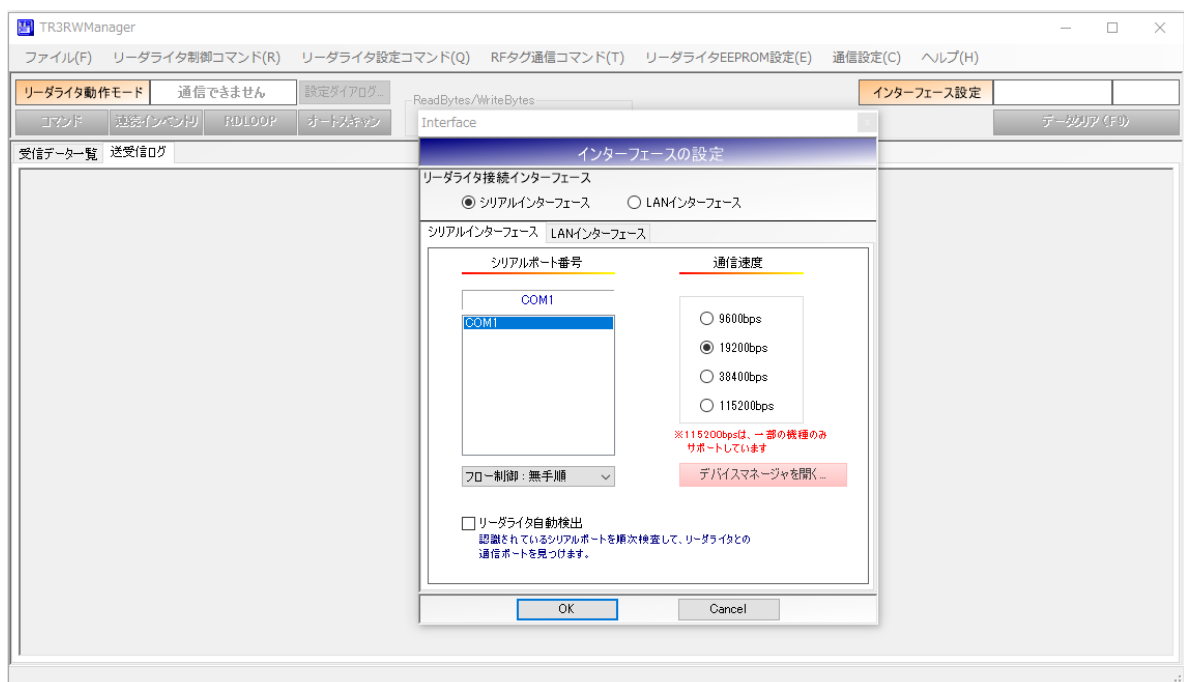

- (3) インターフェースの設定を選択します。
COMポート(シリアルポート番号)と通信速度(初期設定：19200bps)を選択します。
フロー制御は無手順を選択します。

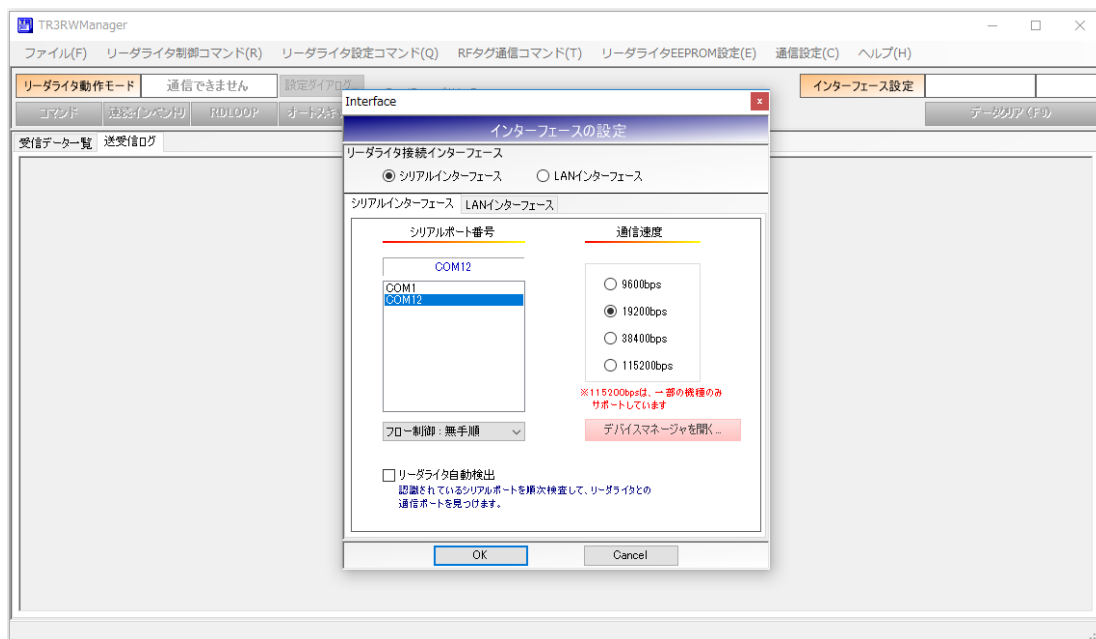

● COMポートを確認する

シリアルポート番号が不明の場合、デバイスマネージャでCOMポートを確認します。TR3RWManagerのインターフェース設定画面の[デバイスマネージャを開く...]ボタンをクリックするとデバイスマネージャが起動します。

次の画面から[ポート(COMとLPT)] - [USB Serial Port(COM12)]より、COMポートの「12番」が割り当てられていることが確認できます。

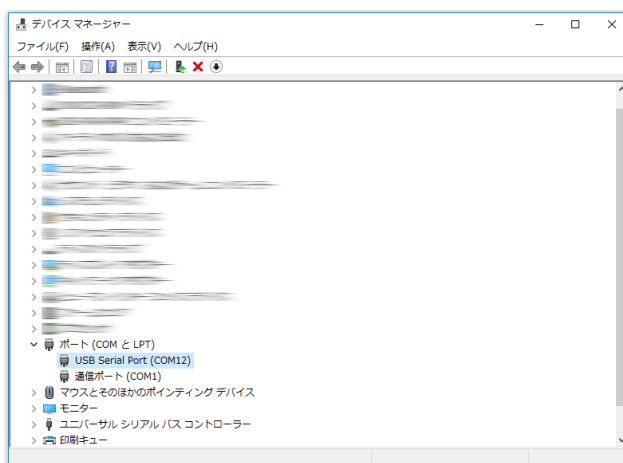

● リーダライタの自動検出

リーダライタとの通信に使用するCOMポート、またはリーダライタの通信速度が不明な場合、[リーダライタ自動検出]にチェックを入れて[OK]ボタンをクリックすると、リーダライタの自動検出処理が実行され、接続可能なポートが確認できれば、自動的に接続完了となります。

「COMポート(表示順) + 通信速度(昇順)」で検索されるため、多少の時間を要します。

(4) 起動画面を確認します。

リーダライタとの通信が正常に開始された場合は、次の画面のように表示されます。COMポートのオープンに成功し、リーダライタのROMバージョンと動作モードの読み取りが行われます。

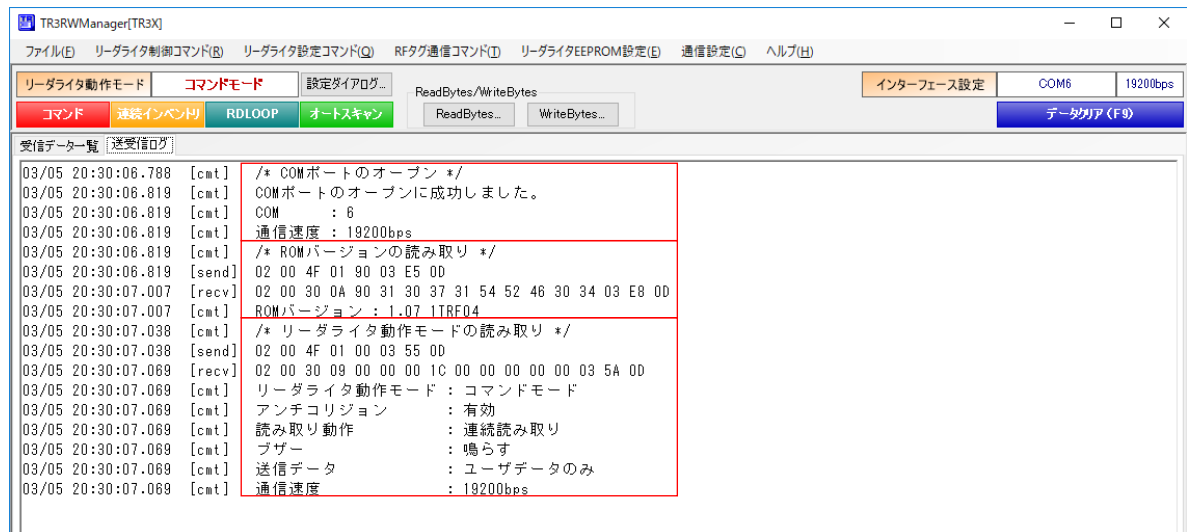

COMポートのオープンに失敗した場合は、次の画面のように表示されます。リーダライタとの通信に使用するCOMポート番号を再度確認ください。

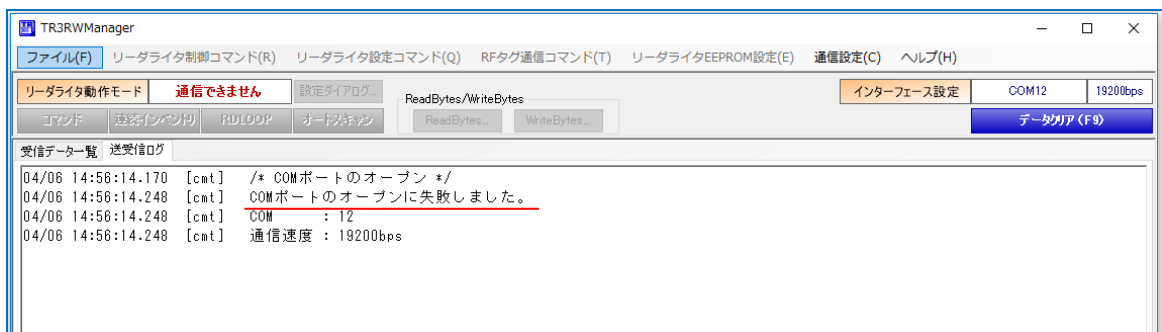

リーダライタとの通信速度が異なっていた場合は、次の画面のように表示されます。通信速度を変更して再試行するか、またはリーダライタの自動検出を行ってください。

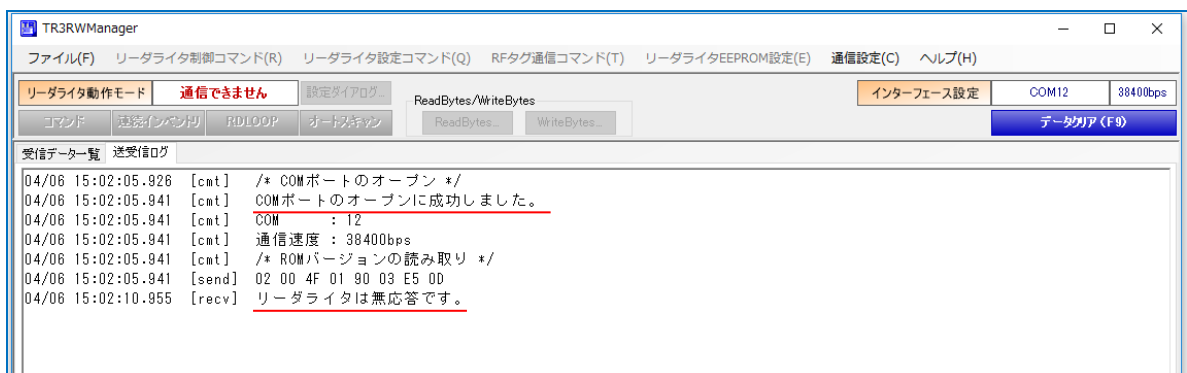

- (5) 連続インベントリモードにします。

画面上の[連続インベントリ]をクリックすることで、リーダライタは「連続インベントリモード」へ遷移します。

メニューバーに配置された各種メニュー（リーダライタ制御コマンドメニュー・リーダライタ設定コマンドメニューなど）は使用不可となります。各種メニューを使用するには、「コマンド」ボタンをクリックし「コマンドモード」へ遷移してください。

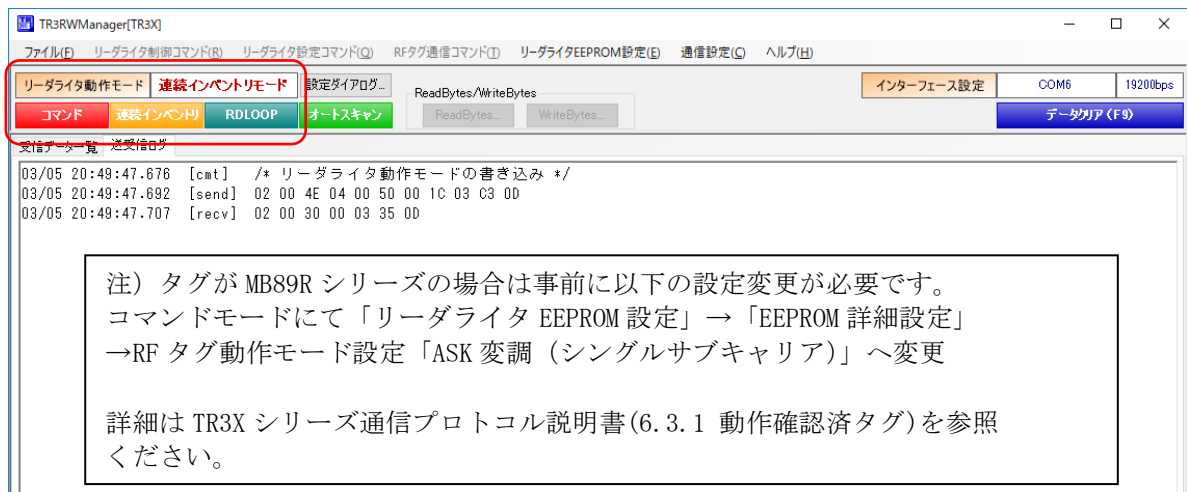

- (6) RF タグと交信します。

アンテナ上に RF タグを近づけると、リーダライタと RF タグが交信します。

RF タグの UID 読み取りと共に LED が点灯します。

連続インベントリモードで動作するリーダライタから送信されたデータは、TR3RWManager の[受信データ一覧]ページに表示されます。

[受信データ一覧]ページには、次の情報が表形式で表示されます。

- ① データ数 : 読み取った回数
- ② UID : RF タグの UID
- ③ アンテナ番号 : 読み取ったアンテナの番号 (※1: 本製品には関係ありません)

また、[受信データ一覧]ページに表示中の No の数(件数)が[データクリア (F9)]ボタンの左側④)に表示されます。

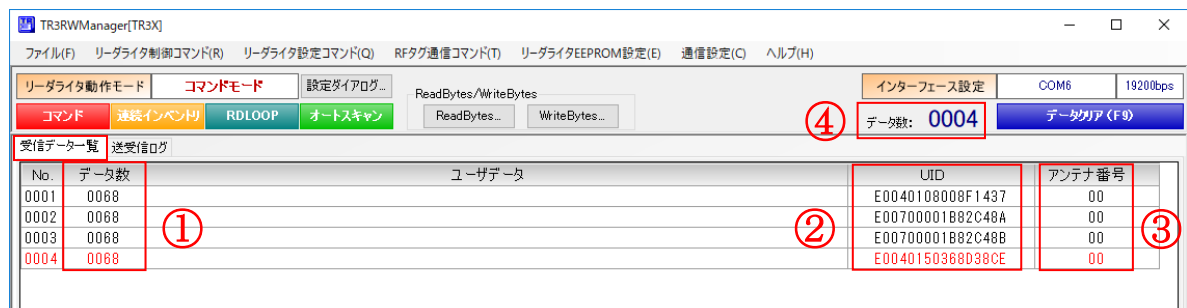

※1: アンテナ番号とは、切替基板を使用し複数のアンテナを制御するときの番号です。

「00」は切替基板の1番目に接続されているアンテナを表しますが、切替基板を使用していない場合も「00」で表示されます。

(7) ソフトを終了する。

メニューバーの[ファイル(F)] - [終了(X)]をクリックすると「TR3RWManager」が終了します。

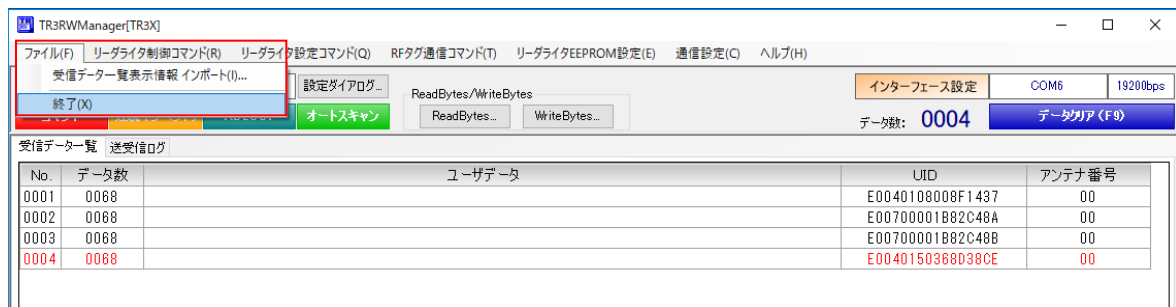

5.3.3 RF タグのシステム領域・ユーザ領域を確認する

「RF タグ通信コマンド」メニューの「TagData」にて、RF タグのシステム領域、および、ユーザ領域に書き込まれた情報を確認することができます。

アンテナ上に RF タグを 1 枚のみ置いた状態で、「TagData」を実行してください。

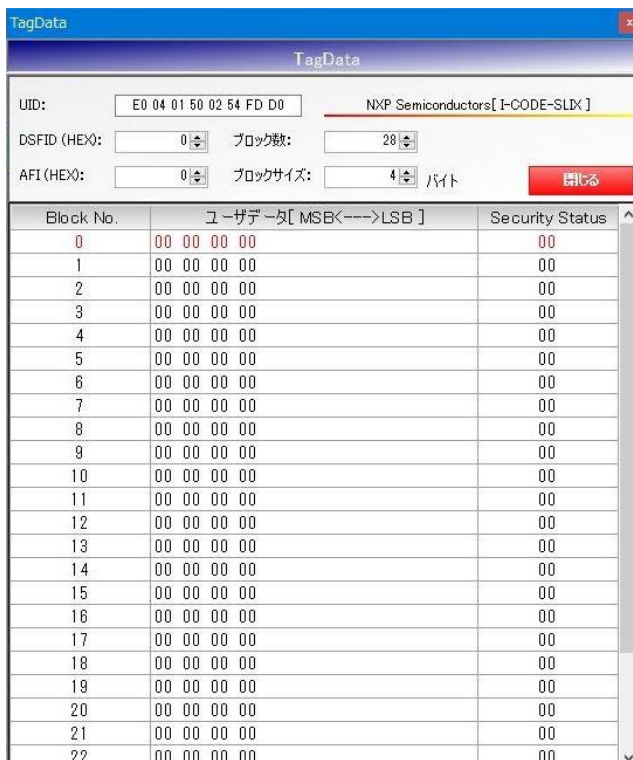
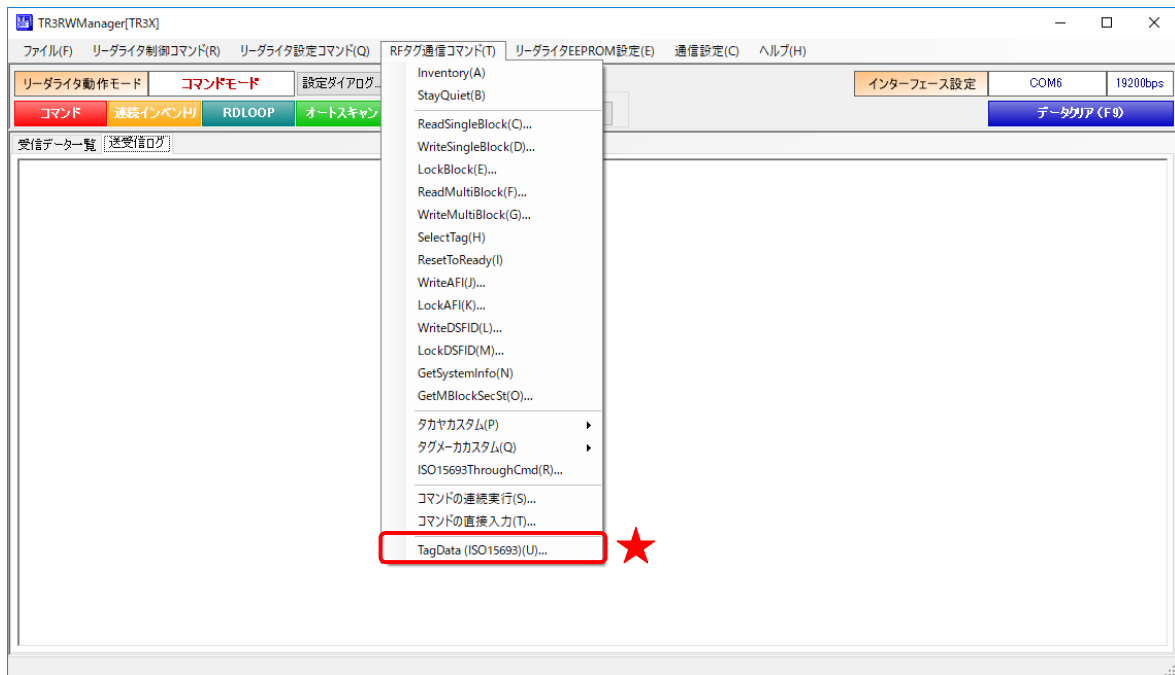

5.3.4 各種コマンドのレスポンスを確認する

TR3RWManager ではリーダライタが対応している各種コマンドをお試しいただけます。
「送受信ログ」画面にてコマンドに対する RF タグからのレスポンスを確認できます。

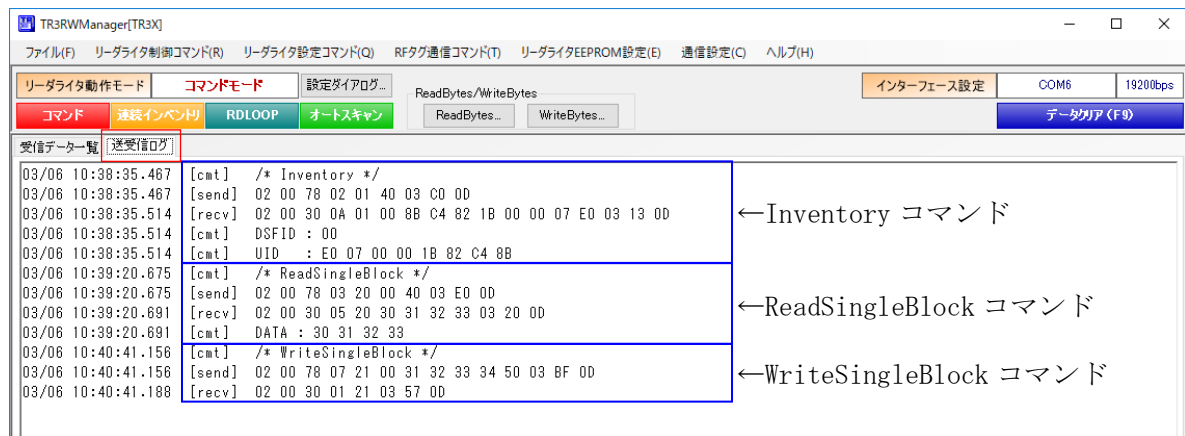

5.3.5 各種コマンドの処理時間を確認する

TR3RWManager ではリーダライタが対応している各種コマンドの処理時間を確認することができます。「送受信ログ」画面にコマンド毎のタイムスタンプが表示されます。
コマンド[send]とレスポンス[recv]の時間差を計算することで処理時間を算出します。

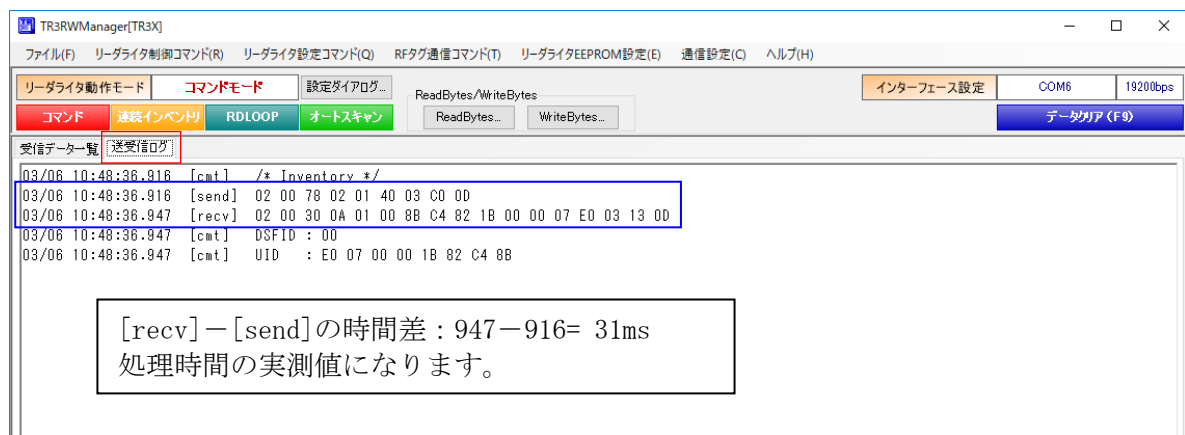

第6章 仕様

本章では、本製品の仕様について説明します。

6.1 製品仕様

6.1.1 TR3X-L4DU01LM

■ 仕様

仕様	項目	内容											
適合規格	電波法 (※1)	規格番号 : ARIB STD-T82 標準規格名 : 誘導式読み書き通信設備 (ワイヤレスカードシステム等) 型式指定番号 : 第 FC-18003 号 (型式名 : TR3X-L202W4LM)											
	RoHS 指令	欧州RoHS指令 (2002/95/EC) 対応											
RF 仕様	送信周波数	13.56MHz ±50ppm (Ta=25°C)											
	送信出力	4W ± 10%											
	エアインターフェース規格	ISO/IEC15693、ISO/IEC18000-3 (Model) 対応											
	動作確認済タグ	ISO/IEC15693、ISO/IEC18000-3 (Model) 準拠 <ul style="list-style-type: none"> ・ Tag-it HF-I (Plus/Standard/Pro) ・ ICODE SLI (SLI/SLI-S/SLI-L/SLIX/SLIX-S/SLIX-L/SLIX2) ・ my-d (SRF55V10P/SRF55V02P/SRF55V01P my-d light) ・ MB89R118C/MB89R119B/MB89R112A/B ・ M24LR04E-R/M24LR16E-R/M24LR64E-R/LRIS64K 注) タグの対応コマンドに関しては「TR3X シリーズ通信プロトコル説明書」を参照してください。											
	データ転送速度	<table border="1" style="width: 100%; border-collapse: collapse;"> <thead> <tr> <th></th> <th>スピード</th> <th>送信速度</th> </tr> </thead> <tbody> <tr> <td rowspan="2">本体⇒RF タグ</td> <td>1/4 設定時 (初期設定)</td> <td>26.48kbps</td> </tr> <tr> <td>1/256 設定時</td> <td>1.65kbps</td> </tr> <tr> <td>RF タグ⇒本体</td> <td colspan="2" style="text-align: center;">26.69kbps</td> </tr> </tbody> </table>		スピード	送信速度	本体⇒RF タグ	1/4 設定時 (初期設定)	26.48kbps	1/256 設定時	1.65kbps	RF タグ⇒本体	26.69kbps	
		スピード	送信速度										
	本体⇒RF タグ	1/4 設定時 (初期設定)	26.48kbps										
1/256 設定時		1.65kbps											
RF タグ⇒本体	26.69kbps												
変調方式	<table border="1" style="width: 100%; border-collapse: collapse;"> <thead> <tr> <th></th> <th>変調方式</th> </tr> </thead> <tbody> <tr> <td>本体⇒RF タグ</td> <td>ASK10%</td> </tr> <tr> <td>RF タグ⇒本体</td> <td>ASK FSK (初期設定)</td> </tr> </tbody> </table>		変調方式	本体⇒RF タグ	ASK10%	RF タグ⇒本体	ASK FSK (初期設定)						
	変調方式												
本体⇒RF タグ	ASK10%												
RF タグ⇒本体	ASK FSK (初期設定)												
交信距離	最大 68cm (SMARTRAC 社製 ICODE SLIX ラベル SC3001922-HF-R100-2) アンテナ「TR3-LA101W4」接続時における参考値です。 使用環境、使用アンテナ、使用タグにより交信距離は異なります。												
アンチコリジョン	対応												

<登録商標について>

本書に記載した会社名・商品名などの固有名詞は、各社の商標または登録商標になります。Tag-it HF-I シリーズは Texas Instruments 社、my-d シリーズは Infineon Technologies 社、ICODE SLI シリーズは NXP Semiconductors 社、MB89R シリーズは富士通セミコンダクター社、M24LR シリーズは STMicroelectronics 社の商標、または登録商標です。

※1 本製品は、日本の電波法で定められている型式指定の認証を受けたリーダライタモジュールを組み込んでいます。したがって、日本国内での高周波利用設備の設置許可申請は不要となります。ただし、弊社が認めない機器構成の組み合わせで使用したり、改造して不法電波を放射したりすると、電波法違反となり処罰されますのでご注意ください。

仕様	項目	内容												
制御仕様	通信コマンド	「TR3X シリーズ通信プロトコル説明書」を参照してください。												
	初期化時間 (電源投入時)	電源投入時、400ms 経過後にコマンド処理可能 ※リスタートコマンド実行後も同様												
	ホストインターフェース (※1)	■RS-232C ■USB2.0/1.1(仮想COMポート※2) <table border="1" data-bbox="667 409 1393 745"> <thead> <tr> <th>項目</th> <th>通信仕様</th> </tr> </thead> <tbody> <tr> <td>ボーレート</td> <td>9600bps 19200bps(初期設定) 38400bps 115200bps</td> </tr> <tr> <td>データビット</td> <td>8</td> </tr> <tr> <td>パリティ</td> <td>なし</td> </tr> <tr> <td>ストップビット</td> <td>1</td> </tr> <tr> <td>フロー制御</td> <td>なし</td> </tr> </tbody> </table>	項目	通信仕様	ボーレート	9600bps 19200bps(初期設定) 38400bps 115200bps	データビット	8	パリティ	なし	ストップビット	1	フロー制御	なし
	項目	通信仕様												
	ボーレート	9600bps 19200bps(初期設定) 38400bps 115200bps												
	データビット	8												
	パリティ	なし												
	ストップビット	1												
	フロー制御	なし												
	USB ドライバ	「USB ドライバインストール手順書」を参照してください。												
対応 OS (USB ドライバ)	Windows Vista/7/8/8.1/10 (※3、※4)													
動作表示 LED	3 個/電源 (緑色 LED)、確認 (青色 LED・赤色 LED) 点灯条件は「TR3X 通信プロトコル説明書」を参照してください。													
ブザー	有り													
接続可能アンテナ	<table border="1" data-bbox="667 1041 1393 1153"> <thead> <tr> <th>タイプ</th> <th>型番</th> </tr> </thead> <tbody> <tr> <td rowspan="2">平面(4W)</td> <td>TR3-LA101W4</td> </tr> <tr> <td>TR3-LA201W4</td> </tr> </tbody> </table>	タイプ	型番	平面(4W)	TR3-LA101W4	TR3-LA201W4								
タイプ	型番													
平面(4W)	TR3-LA101W4													
	TR3-LA201W4													

- ※1：RS-232C インターフェース(以下、I/F)と USB I/F の同時動作はできません。
RS-232C I/F と USB I/F を同時接続した場合、USB 優先となります。
また、USB バスパワーによる給電はできない為、USB I/F 使用時も AC アダプタを接続してご使用ください。
- ※2：USB を仮想 COM ポートとして認識するため、上位側から RS-232C I/F として使用します。
- ※3：他の OS については、FTDI 社の WEB ページ(<https://www.ftdichip.com/>)の VCP Drivers を参照してください。
- ※4：Windows は米国 Microsoft Corporation の登録商標です。

仕様	項目	内容																													
コネクタ	アンテナ接続用コネクタ	SMA (J) × 1 <table border="1"> <thead> <tr> <th></th> <th>信号名</th> <th>機能</th> </tr> </thead> <tbody> <tr> <td>中心コンタクト</td> <td>RF</td> <td>RF 出力</td> </tr> <tr> <td>シェル</td> <td>GND</td> <td>アナログ GND</td> </tr> </tbody> </table>		信号名	機能	中心コンタクト	RF	RF 出力	シェル	GND	アナログ GND																				
		信号名	機能																												
	中心コンタクト	RF	RF 出力																												
シェル	GND	アナログ GND																													
RS-232C 接続用コネクタ	RS-232C D-sub 9 ピン (オス) 六角形嵌合固定台形状：#4-40 インチネジ (短形) <ピンアサイン> <table border="1"> <thead> <tr> <th>ピン番号</th> <th>信号名</th> <th>機能</th> </tr> </thead> <tbody> <tr> <td>1</td> <td>NC</td> <td>未使用</td> </tr> <tr> <td>2</td> <td>Rx</td> <td>受信信号</td> </tr> <tr> <td>3</td> <td>Tx</td> <td>送信信号</td> </tr> <tr> <td>4</td> <td>NC</td> <td>未使用</td> </tr> <tr> <td>5</td> <td>GND</td> <td>GND</td> </tr> <tr> <td>6</td> <td>NC</td> <td>未使用</td> </tr> <tr> <td>7</td> <td>NC</td> <td>未使用</td> </tr> <tr> <td>8</td> <td>NC</td> <td>未使用</td> </tr> <tr> <td>9</td> <td>NC</td> <td>未使用</td> </tr> </tbody> </table> <p>※受信信号は上位機器からリーダーライタへの信号、送信信号はリーダーライタから上位機器への信号を表します。</p>	ピン番号	信号名	機能	1	NC	未使用	2	Rx	受信信号	3	Tx	送信信号	4	NC	未使用	5	GND	GND	6	NC	未使用	7	NC	未使用	8	NC	未使用	9	NC	未使用
ピン番号	信号名	機能																													
1	NC	未使用																													
2	Rx	受信信号																													
3	Tx	送信信号																													
4	NC	未使用																													
5	GND	GND																													
6	NC	未使用																													
7	NC	未使用																													
8	NC	未使用																													
9	NC	未使用																													
USB 接続用コネクタ	USB コネクタ B タイプ (メス) <ピンアサイン> <table border="1"> <thead> <tr> <th>ピン番号</th> <th>信号名</th> <th>機能</th> </tr> </thead> <tbody> <tr> <td>1</td> <td>Vbus</td> <td>電源</td> </tr> <tr> <td>2</td> <td>-Data (D-)</td> <td>データ線</td> </tr> <tr> <td>3</td> <td>+Data (D+)</td> <td>データ線</td> </tr> <tr> <td>4</td> <td>GND</td> <td>GND</td> </tr> </tbody> </table>	ピン番号	信号名	機能	1	Vbus	電源	2	-Data (D-)	データ線	3	+Data (D+)	データ線	4	GND	GND															
ピン番号	信号名	機能																													
1	Vbus	電源																													
2	-Data (D-)	データ線																													
3	+Data (D+)	データ線																													
4	GND	GND																													
DC ジャック	対応プラグ形状：9.5 × 外形 φ 5.5 内径 φ 2.5mm <ピンアサイン> <table border="1"> <thead> <tr> <th></th> <th>信号名</th> <th>機能</th> </tr> </thead> <tbody> <tr> <td>中心電極</td> <td>VCC</td> <td>電源入力</td> </tr> <tr> <td>外周電極</td> <td>GND</td> <td>GND</td> </tr> </tbody> </table>		信号名	機能	中心電極	VCC	電源入力	外周電極	GND	GND																					
	信号名	機能																													
中心電極	VCC	電源入力																													
外周電極	GND	GND																													

仕様	項目	内容							
機構仕様	本体寸法	228(W)×180(D)×50(H)mm (突起物はのぞく) 【寸法図】後掲							
	本体質量	約 1.13kg							
	材質	ケースの材質 <table border="1"> <thead> <tr> <th>名称</th> <th>材質名</th> </tr> </thead> <tbody> <tr> <td>上カバー、下カバー</td> <td>アルミ板</td> </tr> <tr> <td>側面パネル</td> <td>アルミ板</td> </tr> <tr> <td>ゴム足</td> <td>天然ゴム</td> </tr> </tbody> </table>	名称	材質名	上カバー、下カバー	アルミ板	側面パネル	アルミ板	ゴム足
名称	材質名								
上カバー、下カバー	アルミ板								
側面パネル	アルミ板								
ゴム足	天然ゴム								
電气的特性	電源	本体入力電圧 : DC+18V ±10% 本体消費電流 : 約 570mA 送信停止時の消費電流 : 約 170mA 本体消費電力 : 最大約 15W							
環境特性	動作温度	0～40℃							
	動作湿度	30～85%RH(結露なきこと)							
	保存温度	0～55℃							
	保存湿度	30～85%RH(結露なきこと)							
その他	付属品	<ul style="list-style-type: none"> • ACアダプタ 1台 型番: TR3X-PWR-18V-1 • RS-232Cクロスケーブル 1本 型番: CB-232C-2 • USBケーブル 1本 型番: CB-USB-3CORE • CD-ROM 1枚 型番: CDROM-TR3MNL 							

■ 寸法図

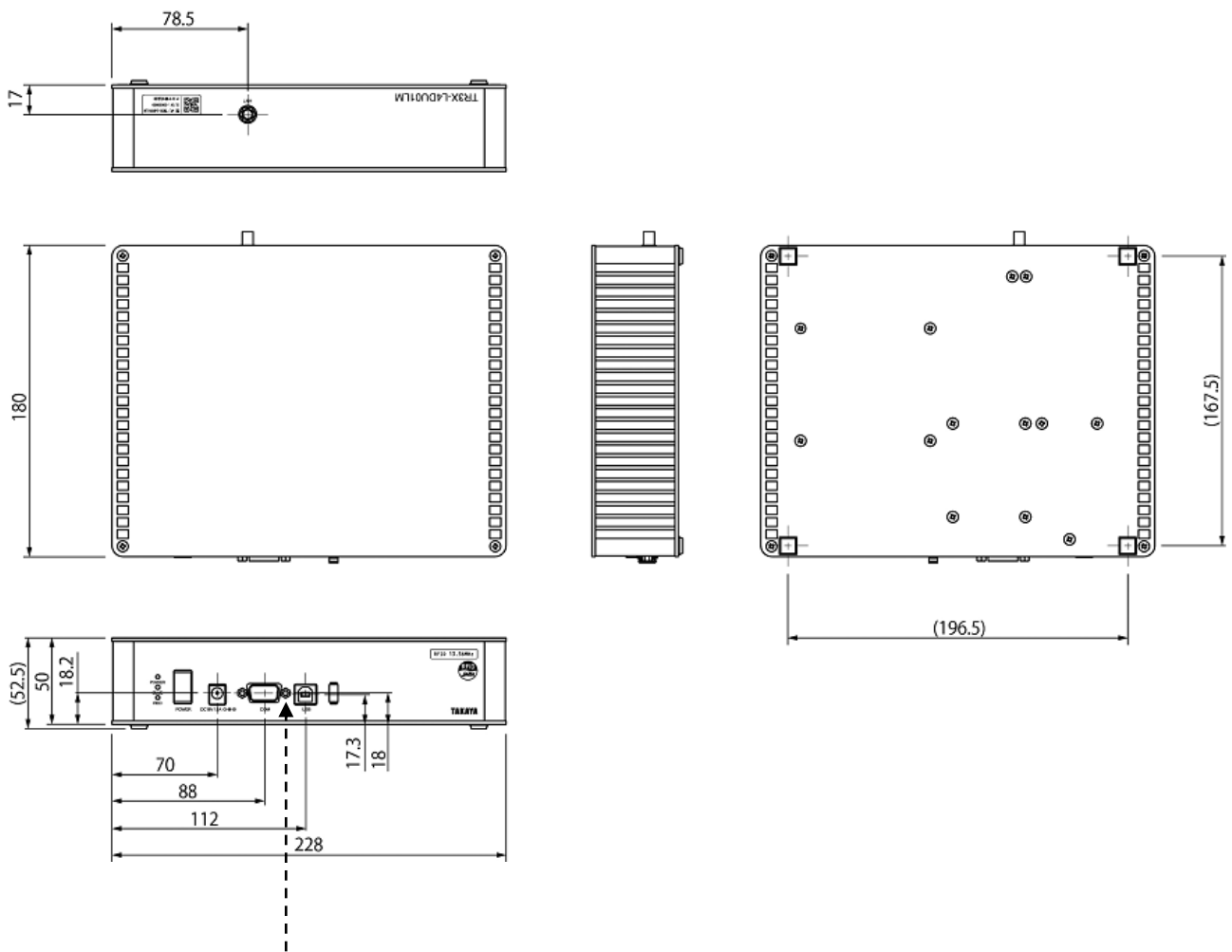

六角形嵌合固定台形状

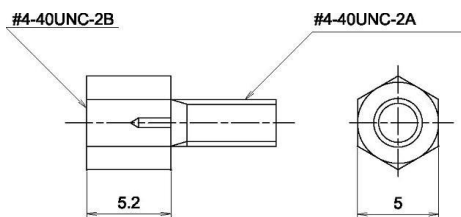

単位：mm
寸法公差：±1mm
()は参考寸法

6.2 付属品仕様

6.2.1 ACアダプタ (型番：TR3X-PWR-18V-1)

■ 仕様

仕様	項目	内容
適合規格	適合宣言	CE marked
	EMC規格	FCC Part15 ClassB
	安全規格	UL/CUL/GS/PSE/BSMI/CB/RCM/CCC
	RoHS指令	欧州RoHS指令(2011/65/EU)対応
	エネルギー消費効率基準	EFFICIENCY LEVEL VI
入力仕様	定格入力電圧	AC100V～AC240V
	周波数	50～60Hz
出力仕様	定格出力電圧	DC18V±5%
	定格出力電流	2.0A
	出力極性	センタープラス
	プラグ形状	9.5×外形φ5.5内径φ2.5
機構仕様	質量	約170g
	外形寸法	50(W)×99(D)×33(H)mm (コード部、突起物はこのぞく)
	ケーブル長	DCプラグ側：約1500mm ACプラグ側：約1800mm
環境特性	動作温度	0～40℃
	動作湿度	20～80%RH
	保存温度	-20～80℃
	保存湿度	10～90%RH

<ご注意>

本ACアダプタに付属するACコードは本製品専用です。
本製品以外との組み合わせでは使用できませんのでご注意ください。

■ 寸法図

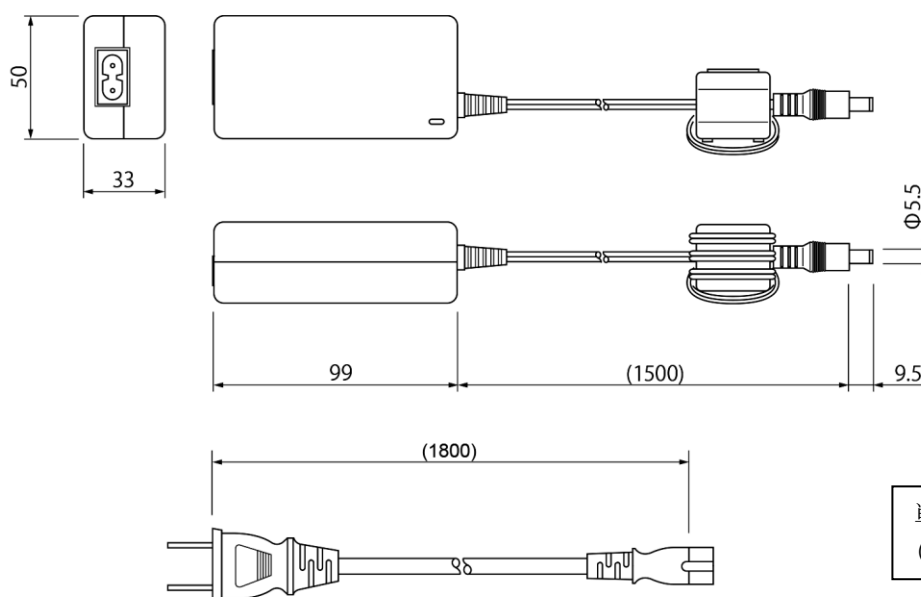

6.2.2 RS-232C クロスケーブル(型番 : CB-232C-2)

■ 仕様

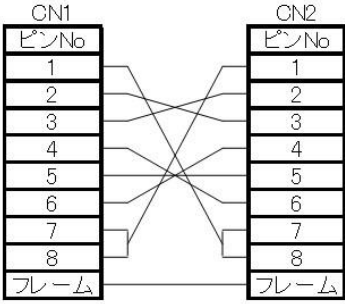
項目	内容
RoHS 指令	欧州 RoHS 指令 (2002/95/EC) 対応
コネクタ	D-sub 9 ピン メス-メス
ネジ	インチネジ
ケーブル長	約 1.8m
結線図	クロス結線 

■ 寸法図

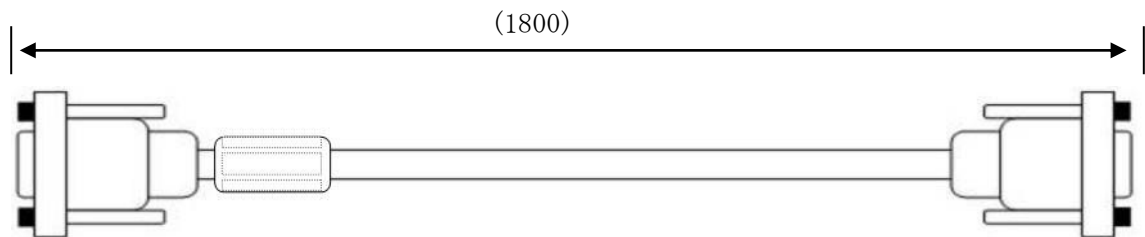

単位 : mm
()内は参考寸法

6.2.3 USB ケーブル(型番 : CB-USB-3CORE)

■ 仕様

仕様	内容
RoHS 指令	欧州RoHS指令(2002/95/EC)対応
コネクタ	USB A タイプ(オス)-USB B タイプ(オス)
ケーブル長	約 2.0m

■ 寸法図

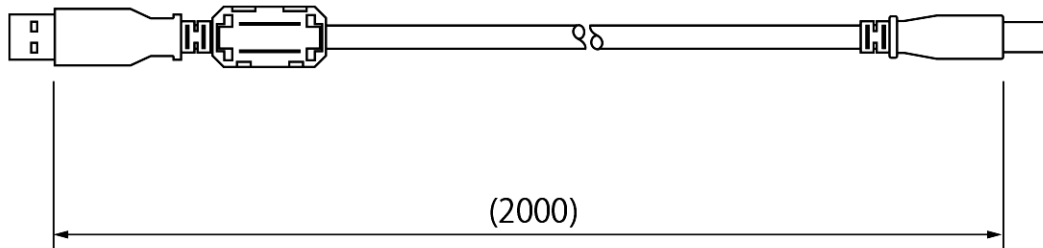

単位 : mm
()内は参考寸法

6.3 EEPROM 設定一覧

本節では、リーダライタの設定内容について説明します。

ユーティリティツールとコマンドにより設定確認および変更ができます。ここではツールを使用した方法について記載します。

コマンドによる変更については、「TR3X シリーズ通信プロトコル説明書」を参照ください。

6.3.1 EEPROM 詳細設定

ユーティリティツール起動後、コマンドモードに設定し、メニューから以下の手順で表示します。

メニューバー - [リーダライタ EEPROM 設定] - [EEPROM 詳細設定]

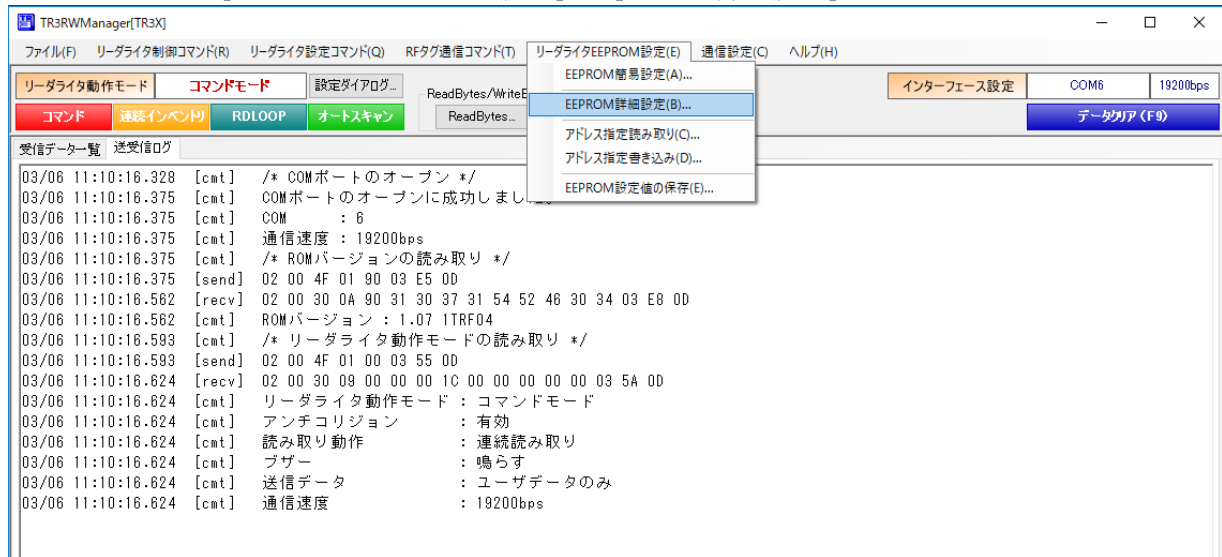

TR3RWMManager で変更可能な EEPROM 設定値が一覧表示されます。

EEPROM 詳細設定			
EEPROM 設定一覧			
設定内容	設定値	設定内容	設定値
汎用ポート1の機能	LED制御信号出力ポート	リーダライタ動作モード	コマンドモード
汎用ポート2の機能	トリガー制御信号入力ポート	リーダライタ動作モード - アンチコリジョン	有効
汎用ポート3の機能	機能選択	リーダライタ動作モード - 読み取り動作	連続読み取り
汎用ポート7の機能	プザー制御信号出力ポート	リーダライタ動作モード - プザー	鳴らす
汎用ポート3の機能選択	エラー制御信号出力ポート	リーダライタ動作モード - 送信データ	ユーザデータのみ
汎用ポート1の入出力設定	入力	リーダライタ動作モード - 通信速度	19200bps
汎用ポート2の入出力設定	入力	RFタグ動作モード - 符号化方式	ISO15693(1/4)
汎用ポート3の入出力設定	入力	RFタグ動作モード - 変調度	10%
汎用ポート4の入出力設定	入力	RFタグ動作モード - サブキャリア	デュアルサブキャリア(FSK)
汎用ポート5の入出力設定	入力	RDLOOPモード読み取り開始ブロック番号	0
汎用ポート6の入出力設定	入力	RDLOOPモード読み取りデータ長	12
汎用ポート7の入出力設定	入力	アンチコリジョンモード	高速処理モード1
汎用ポート8の入出力設定	出力	AFI値の設定 (HEX)	0
汎用ポート1の初期値	1	自動読み取りモード動作時のAFI指定	無効
汎用ポート2の初期値	1	RFタグ通信コマンドのリトライ回数	4
汎用ポート3の初期値	1	SimpleWriteコマンド実行時のUID指定	無効
汎用ポート4の初期値	1	自動読み取りモード動作時のトリガー信号	無効
汎用ポート5の初期値	1	ノーリードコマンドの読定	無効
汎用ポート6の初期値	1	プザー種別の読定	標準
汎用ポート7の初期値	1	1ブロック当たりのバイト数	4/バイト
汎用ポート8の初期値	1	RFタグ通信設定	通常設定
アンテナ自動切替	無効	リーダライタのID (HEX)	0
接続アンテナ数	0	E-CODE SLIX サポート	「本設定値は無効なフィールド」
アンテナ自動切替制御信号	拡張ポート	RF送信信号設定	コマンド実行時以外は常時OFF
アンテナ自動切替時のアンテナID出力	無効	My-d自動識別時のアクセス方式	My-dカスタムコマンド
カスケード接続	無効	ReadBytes / RDLOOP系の内部処理	ReadSingleBlock
カスケードポート1の接続アンテナ数	0	S6700互換モード設定	通常
カスケードポート2の接続アンテナ数	0	アンテナ機能	LED機能有効
カスケードポート3の接続アンテナ数	0	送信出力	「本設定値は無効なフィールド」
カスケードポート4の接続アンテナ数	0	アンテナ自動切替終了時のレスポンス	返さない
カスケードポート5の接続アンテナ数	0	UHFパフリング処理(重複チェック)	「本設定値は無効なフィールド」
カスケードポート6の接続アンテナ数	0	EPO自動読取モード時の読取枚数	「本設定値は無効なフィールド」
カスケードポート7の接続アンテナ数	0		
カスケードポート8の接続アンテナ数	0		

6.3.2 RF タグ動作モード

「EEPROM 詳細設定」にて「RF タグ動作モード設定」をクリックすることで、RF タグの動作モードに関するパラメータの表示・設定変更が可能です。

RF タグ動作モード設定				
設定項目	設定内容			
	設定値	説明		初期値
リーダライタ→RF タグ				
符号化方式	ISO15693 (1/4)	R/W→RF タグのデータ 転送速度を設定します。	転送速度：26.48kbps	○
	ISO15693 (1/256)		転送速度：1.65kbps	
変調度	10%	R/W→RF タグ (ASK 変調) の変調度を設定します。		○
	100%			
RF タグ→リーダライタ				
サブキャリア	FSK	RF タグ→R/W の変調方式を設定します。		○
	ASK			

6.3.3 リーダライタ動作モード

「EEPROM 詳細設定」にて「リーダーライタ動作モード設定」をクリックすることで、リーダーライタの動作モードに関するパラメータの表示・設定変更が可能です。

リーダーライタ動作モード設定			
設定項目	設定内容		
	設定値	説明	初期値
リーダーライタ動作モード	コマンドモード	ISO15693 関連のコマンド処理や、リーダーライタの設定確認、変更などを行うモード	○
	連続インベントリモード	各種自動読み取りモード ※詳細は「TR3X シリーズ通信プロトコル説明書」参照	
	RDL00P モード		
	オートスキャンモード		
	トリガーモード		
ポーリングモード			
EAS モード			
アンチコリジョン	無効 (単独読み取り)	RF タグ 1 枚を読み取るモード(※1) ※コマンドモード以外のモードで有効	○
	有効 (複数同時読み取り)	複数枚の RF タグを読み取るモード ※コマンドモード以外のモードで有効	
読み取り動作	1 回読み取り	RF タグのデータを 1 回のみ読み取るモード ※全ての動作モードで有効	
	連続読み取り	RF タグのデータを連続で読み取るモード ※全ての動作モードで有効	○
ブザー	鳴らさない	起動時、および、RF タグ交信時のブザー 鳴動設定	
	鳴らす		○
送信データ	ユーザデータのみ	以下の動作モード時に上位へ送信するデータの形式を設定します。 ・オートスキャンモード ・トリガーモード ・ポーリングモード	○
	ユーザデータ+UID		
通信速度	9600bps	リーダーライタモジュールのシリアル通信速度 (リーダーライタモジュール側の設定値)	
	19200bps		○
	38400bps		
	115200bps		
ポーリング時間	0~65535 (×200ms)	ポーリングモード時有効。 ポーリング時間を設定します。	0

※1 自動読取モードの場合、複数枚の RF タグが同時に存在する条件では正常に読み取りできません。

6.3.4 汎用ポート設定

「EEPROM 詳細設定」にて「汎用ポート設定」をクリックすることで、リーダーライタの汎用ポートに関するパラメータの表示・設定変更が可能です。
この設定は、コマンドによる変更はできません。

汎用ポート設定 (I01~I03)			
設定項目	設定内容		
	設定値	説明	初期値
汎用ポート 1 (通常ポート)			
用途	LED 制御信号 出力ポート	LED 点灯用出力信号 読み取り時に LED が点灯します。	○
	汎用ポート	汎用入出力ポート (アンテナ切替信号など) で 使用します。	
入/出力設定	入力	用途が [汎用ポート] の場合に有効な設定です。 ポート 1 の入出力を設定します。	○
	出力		
初期値	0	用途が [汎用ポート]、かつ、入/出力設定が [出力] の場合に有効な設定です。 起動時の出力初期値が 0 か 1 かを設定します。	
	1		○
汎用ポート 2 (通常ポート)			
用途	トリガー制御信号 出力ポート	トリガー用入力信号 トリガーモード時有効。	○
	汎用ポート	汎用入出力ポート (アンテナ切替信号など) で 使用します。	
入/出力設定	入力	用途が [汎用ポート] の場合に有効な設定です。 ポート 2 の入出力を設定します。	○
	出力		
初期値	0	用途が [汎用ポート]、かつ、入/出力設定が [出力] の場合に有効な設定です。 起動時の出力初期値が 0 か 1 かを設定します。	
	1		○
汎用ポート 3 (通常ポート)			
用途	機能選択		
	RS485 制御信号 出力ポート	RS485 用制御信号 RS485 通信時に使用します。	
	エラー制御信号 出力ポート	自動読み取り時の読み取りエラー信号として 使用します。	○
	汎用ポート	汎用入出力ポート (アンテナ切替信号など) で 使用します。	
入/出力設定	入力	用途が [汎用ポート] の場合に有効な設定です。 ポート 3 の入出力を設定します。	○
	出力		
初期値	0	用途が [汎用ポート]、かつ、入/出力設定が [出力] の場合に有効な設定です。 起動時の出力初期値が 0 か 1 かを設定します。	
	1		○

汎用ポート設定 (I04~I08)			
設定項目	設定内容		
	設定値	説明	初期値
汎用ポート 4 (拡張ポート)			
入/出力設定	入力	ポート 4 の入出力を設定します。	○
	出力		
初期値	0	入/出力設定が[出力]の場合に有効な設定です。 起動時の出力初期値が 0 か 1 かを設定します。	○
	1		
汎用ポート 5 (拡張ポート)			
入/出力設定	入力	ポート 5 の入出力を設定します。	○
	出力		
初期値	0	入/出力設定が[出力]の場合に有効な設定です。 起動時の出力初期値が 0 か 1 かを設定します。	○
	1		
汎用ポート 6 (拡張ポート)			
入/出力設定	入力	ポート 6 の入出力を設定します。	○
	出力		
初期値	0	入/出力設定が[出力]の場合に有効な設定です。 起動時の出力初期値が 0 か 1 かを設定します。	○
	1		
汎用ポート 7 (拡張ポート)			
用途	ブザー制御信号 出力ポート	ブザー制御用出力信号 「ブザー」固定で使用します。	○
	汎用ポート		
入/出力設定	入力	[入力]固定で使用します。	○
	出力		
初期値	0	[1]固定で使用します。	○
	1		
汎用ポート 8 (拡張ポート)			
入/出力設定	入力	ポート 8 の入出力を設定します。	○
	出力		
初期値	0	入/出力設定が[出力]の場合に有効な設定です。 起動時の出力初期値が 0 か 1 かを設定します。	○
	1		

6.3.5 アンテナ切替設定

「EEPROM 詳細設定」にて「アンテナ切替設定」をクリックすることで、リーダライタのアンテナ切替設定に関するパラメータの表示・設定変更が可能です。

※当機種 (TR3X-L4DU01LM) はアンテナ切替機能を有していませんので、「アンテナ切替設定」は通常は変更しません。初期値のままお使いください。

アンテナ切替設定			
設定項目	設定内容		
	設定値	説明	初期値
アンテナ自動切替	無効	上位でアンテナ切替制御を行う場合は、「無効」に設定します。	○
	有効	R/W のアンテナ自動切替機能を使用する場合は、「有効」に設定します。	
接続アンテナ数	0~7	アンテナ自動切替[有効]時、接続するアンテナ数を設定します。 設定値：「接続アンテナ数-1」 (例：アンテナ3枚を接続する場合は「2」)	0
アンテナ自動切替制御信号	通常ポート	TR3 ショートレンジ	
	拡張ポート	TR3 ミドルレンジ/ロングレンジ TR3-C202 系 TR3XM シリーズ (SB01 を除く) TR3X シリーズ	○
アンテナ ID 出力 (識別機能有効)	無効	アンテナ自動切替使用時、[有効]に設定します。	○
	有効	RF タグと交信したアンテナ ID を上位出力します。	
カスケード接続	無効	カスケード接続構成時、[有効]に設定します。	○
	有効	8ch までのアンテナ切替の場合は設定不要です。	
カスケードポート1の 接続アンテナ数	0~8	カスケード接続時、接続するアンテナ数を設定します。(未使用時:0)	0
カスケードポート2の 接続アンテナ数	0~8		0
カスケードポート3の 接続アンテナ数	0~8		0
カスケードポート4の 接続アンテナ数	0~8		0
カスケードポート5の 接続アンテナ数	0~8		0
カスケードポート6の 接続アンテナ数	0~8		0
カスケードポート7の 接続アンテナ数	0~8		0
カスケードポート8の 接続アンテナ数	0~8		0

6.3.6 各種設定

「EEPROM 詳細設定」にて「各種設定」をクリックすることで、リーダライタの各種設定に関するパラメータの表示・設定変更が可能です。

各種設定 1				
設定項目	設定内容			
	設定値	説明	初期値	
RDLOOP モード： 読み取り開始ブロック 番号	0~255	RDLOOP モード使用時、 読み取り開始ブロック番号を設定します。	0	
RDLOOP モード： 読み取りデータ長	1~247	RDLOOP モード使用時、 読み取りデータ長を設定します。	4	
アンチコリジョンモード	通常処理モード	アンチコリジョン設定[有効]時、 処理モード[処理速度]を選択します。 読み取り枚数により、効果が異なります。 ※詳細は「TR3X シリーズ通信プロトコル説明書」 参照	○	
	高速処理モード 1			
	高速処理モード 2			
	高速処理モード 3			
AFI 値の設定 (HEX)	0~FF	R/W へ AFI 値を設定します。EAS モード、AFI 指定 の自動読み取りモードで使用します。	0	
自動読み取り動作モード 時の AFI 指定	無効	「AFI 値」を使用して、符合する RF タグの読み取り を行います。各自動読み取りモードにて有効。	○	
	有効			
RF タグ通信コマンドの リトライ回数	1~255	コマンド実行時、[設定値-1]をリトライ回数上限 とし、ACK 受信するまで R/W 側で処理を繰り返 します。初期設定「1」では、リトライしません。 ※対応コマンドは「TR3X シリーズ通信プロトコル 説明書」参照。	1	
SimpleWrite コマンド 実行時の UID 指定	無効	UID 指定にて SimpleWrite コマンドを送信します。	○	
	有効			
自動読み取りモード動 作時のトリガー信号	無効	自動読み取りモードにて、トリガー信号(スイッチ 等)有効の間のみ、読み取り処理を行います。	○	
	有効			
ノーリードコマンドの 設定	無効	自動読み取りモードにて RF タグ読み取りエラー の時、「BR」を返します。	○	
	有効 ※2			
ブザー種別の設定	標準	標準ブザー仕様時に選択します	○	
	ブザー音大	大音量ブザー仕様時に選択します ※TR3-N001E(B)のみ有効		
1ブロック当たりの バイト数	4 バイト	RF タグの 1 ブロックあたりのサイズ (バイト) ※富士通製タグ使用時に「8 バイト」に設定	○	
	8 バイト			
RF タグ通信設定	通常設定	対象 RF タグ の選択	○	
	MB89R116			Tag-it HF-I、ICODE SLI および My-d
	MB89R118			MB89R116/MB89R118(※3)
リーダライタの ID (HEX)	0~FF	R/W の ID を設定する。 レスポンスに ID を付与して応答を返す。(※4)	0	
ICODE SLIX サポート	無効	本設定が有効の場合に ICODE SLIX をサポート ※[S6700 互換モード設定]を「S6700 互換モード」 に設定時に選択可能な設定	○	
	有効			

- ※2 「ノーリードコマンドの設定：有効」の場合には、「リーダライタ動作モードの設定」で EEPROM に「連続インベントリモード」等の「自動読み取りモード」を書き込まないでください。
「自動読み取りモード」を書き込んだ場合、リーダライタの電源 ON 時にアンテナ上に RF タグを置いていなくても、リーダライタから上位機器に「ノーリードレスポンス」が連続して上がってきます。
そのため、上位機器と USB インターフェースで接続する場合、USB 機器のプラグアンドプレイ認証が出来なくなり、リーダライタが上位機器側で認識できなくなる場合があります。
- ※3 MB89R116/MB89R118 用の設定です。
本設定により、以下の設定内容へ変更されます。
・ RF タグ動作モード設定「RF タグ→リーダライタ変調方式：ASK 変調（シングルサブキャリア）」
・ 各種設定 1「1Block 当たりのバイト数：8 バイト」
MB89R119B/MB89R112 の場合はタグ仕様に合わせて上記設定を個別に行います。
設定内容・設定方法は「TR3X シリーズ通信プロトコル説明書(6.3.1 動作確認済タグ)」を参照ください。
- ※4 アンテナ切替設定「アンテナ ID 出力：有効」の場合、RF タグデータを読み取ったアンテナ番号（アンテナ ID）が優先されてレスポンスに付与されるため、リーダライタの ID はレスポンスに付与されません。

各種設定 2			
設定項目	設定内容		
	設定値	説明	初期値
RF 送信信号設定	起動時 ON	リーダライタの電源投入時にキャリア出力を開始します。	
	起動時 OFF (コマンド受付以降 ON)	リーダライタの電源投入後、最初のコマンド実行時にキャリア出力を開始します。	○
	コマンド実行時以外は常時 OFF	コマンド実行時のみキャリアを出力します。	
My-d 自動識別時のアクセス方式	My-d カスタムコマンド	Myd_Read/Myd_Write を使用して 8 バイト単位でアクセスします。(ページアクセス方式)	○
	ISO15693 オプションコマンド	ReadSingleBlock/WriteSingleBlock などを使用して 4 バイト単位でアクセスします。(ブロックアクセス方式)	
ReadBytes/RDLOOP 系の内部処理	ReadSingleBlock	下記コマンド及び動作モードの内部処理に使用するコマンドを選択します。	○
	ReadMultiBlock	<ul style="list-style-type: none"> • ReadBytes • RDLOOPCmd • RDLOOP モード 	
S6700 互換モード設定	通常		○
	S6700 互換	S6700 シリーズと同等の動作をします。 ※詳細は「TR3X シリーズ通信プロトコル説明書」参照	
アンテナ機能	LED 機能有効	[LED 機能有効] 固定で使用します。	○
	スイッチ機能有効		
	LED/SW 機能無効		
アンテナ自動切替終了時のレスポンス	返さない	「アンテナ自動切替」が有効の場合、選択アンテナ番号が 0 に戻るたびに、切替サイクル終了を示すレスポンスを返します。	○
	返す ※5		

※5 「アンテナ自動切替：有効」および「アンテナ自動切替終了時のレスポンス：返す」を設定している場合には、「リーダライタ動作モードの設定」で EEPROM に「連続インベントリモード」等の「自動読み取りモード」を書き込まないでください。
「自動読み取りモード」を書き込んだ場合、リーダライタの電源 ON 時にアンテナ上に RF タグを置いていなくても、リーダライタから上位機器に「アンテナ自動切替終了時のレスポンス」が連続して上がってきます。
そのため、上位機器と USB インターフェースで接続する場合、上位機器側の USB 機器のプラグアンドプレイ認証が出来なくなり、リーダライタが上位機器側で認識できなくなる場合があります。

第7章 保守と点検

本章では、本製品の保守と点検などについて説明いたします。

7.1 保守と点検

本製品は、半導体などの電子部品を主に使用しています。そのため、長期にわたり安定した動作が図れますが、環境や使用条件によっては下記に示すような不具合が予想されます。

- ・ 過電圧、過電流による素子の劣化
- ・ 周囲温度が高い場所における長期的ストレスによる素子の劣化
- ・ 湿度、粉塵による絶縁性の劣化やコネクタの接触不良
- ・ 腐食性ガスによるコネクタの接触不良素子の腐食

本製品を最良の状態で使用するために、日常あるいは定期的に点検を実施してください。

項目	点検内容		判定基準
周囲環境	温度	周囲温度範囲	0～40℃
	湿度	周囲湿度範囲	30～85%RH（結露無きこと）
	粉塵	ほこりが付着していないか	無きこと。
	腐食性ガス	金属・アルミ塗装などに腐食はないか	無きこと。
電源電圧	入力電圧	電圧のチェック	入力電圧 18.0V 時 : DC+18.0V±10%
	電圧変動	急激な電圧上昇や下降の症状はないか	
外観	本体	ケースの割れやゆがみ	割れやゆがみ無きこと。
取り付け状態	本体	ネジの緩み	緩み無きこと。
電源投入	動作	動作の確認	正常に動作していること。

7.2 保証とサービス

■ 保証規定

保証期間	納入後1年間
保証範囲	<p>●上記保証期間中に弊社の責任により発生した故障の場合は、故障品の修理または代替品の提供を無償でさせていただきます。ただし、保証期間内であっても下記の場合は有償となります。</p> <ol style="list-style-type: none"> 1. カタログまたは取扱説明書や仕様書あるいは別途取り交わした仕様書などに記載されている以外の条件・環境・取り扱いによる障害 2. 本製品以外の原因の場合 3. 弊社以外による改造または修理による場合 4. 故意または重大な過失による障害 5. 弊社出荷時の科学・技術の水準では予見できなかった場合 6. その他、天災、災害など弊社側の責ではない原因による場合 7. お買い上げ明細書類のご提示の無い場合 8. 製造番号の確認できないもの 9. お客様の作成されたソフトウェアおよびシステムに起因する障害 10. 消耗品交換（ケーブル等） <p>●保証期間を超える製品の修理は有償となります。</p>
対応窓口	販売代理店
修理方法	センドバック（詳細は、故障・修理の流れを参照してください）
運送費負担	修理依頼時：お客様 返送時：弊社
修理品の保証期間	修理品返送日より6ヶ月 ※ただし、修理個所以外の故障については、修理品の保証期間の適用外となります。
制限事項	<p>●本製品に起因して生じた特別損害、間接損害、または消極損害に関しては、弊社はいかなる場合も責任を負いません。お客様の作成されたプログラム、またそれにより生じた結果について弊社は責任を負いません。</p> <p>●上記保証内容は日本国内での取引および使用が前提です。日本国外での使用は補償の対象となりませんので、ご注意ください。</p>

■ 故障・修理の流れ

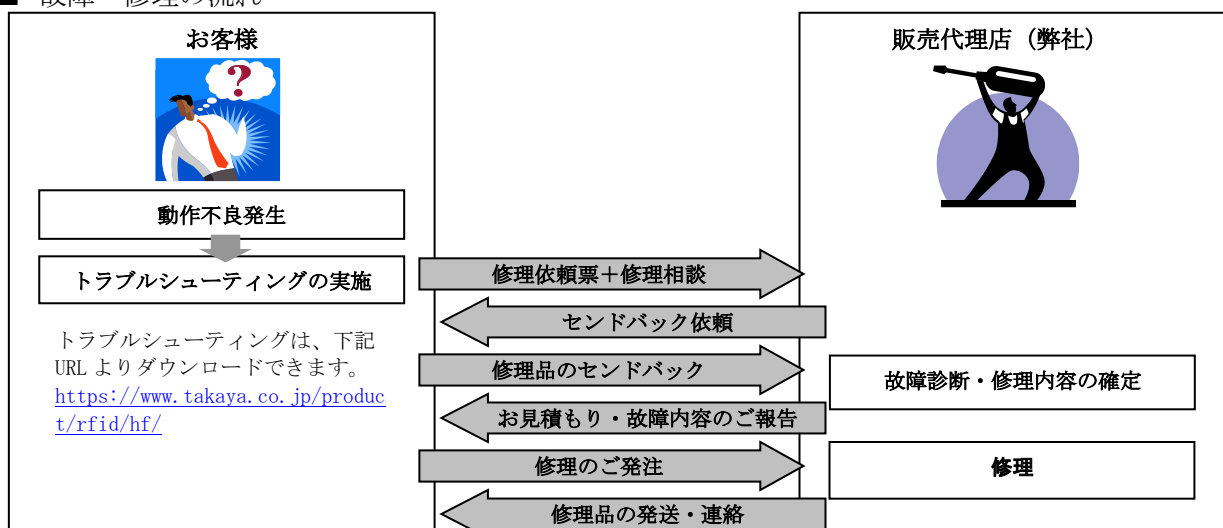

修理依頼票

修理の際は本紙にご記入のうえ、修理品と一緒にご返送ください。

作成者

会社名		担当者		記入日	
TEL		FAX		E-MAIL	
住所					

ご依頼元 (作成者と同じ)

会社名		担当者			
TEL		FAX		E-MAIL	
住所					

ご返却先 (作成者と同じ ご依頼元と同じ)

会社名		担当者			
TEL		FAX		E-MAIL	
住所					

修理依頼品情報

対象機種名	製造番号
返却リスト	<input type="checkbox"/> ケーブル () 本 <input type="checkbox"/> ACアダプタ () 個 <input type="checkbox"/> CD () 本 <input type="checkbox"/> リーダライタ () 台 <input type="checkbox"/> アンテナ () 本 <input type="checkbox"/> その他 ()
不具合発生頻度	<input type="checkbox"/> いつも <input type="checkbox"/> 時々 <input type="checkbox"/> 一定時間経過後 <input type="checkbox"/> その他 ()
平均使用時間 (時間/週)	<input type="checkbox"/> 20以下 <input type="checkbox"/> 21～40 <input type="checkbox"/> 41～60 <input type="checkbox"/> 60以上 <input type="checkbox"/> その他 ()
症状とご要望	<u>トラブルシューティングの結果</u>

- 不具合が特定の機器との組み合わせ(アンテナ+リーダライタ等)で発生する場合は、可能な限り、その組み合わせ一式をご返却ください。
- 修理依頼品は検査の時点で初期化を行いますので、修理完了品返却時には初期化状態での返却となります。
- 製品の保証期間は納入後1年となります。ただし、保証期間内であっても下記の場合は有償となります。
 - 製造番号の確認できないもの
 - 取扱説明書等に記載された使用方法および注意事項に反するお取り扱いによる障害
 - 故意または重大な過失による障害
 - お客様の作成されたソフトウェアおよびシステムに起因する障害
 - 消耗品交換(ケーブル等)
- 修理品の保証期間は納入後6ヶ月となります。ただし、修理個所以外の個所の故障については保証外となります。

変更履歴

Ver No	日付	内容
1.00	2019/6/17	新規作成
1.01	2020/12/11	4.1.2 EEPROM 設定を変更する（複数台を近接する場合）追記

タカヤ株式会社 事業開発本部 RF 事業部
[URL] <https://www.takaya.co.jp/>
[Mail] rfid@takaya.co.jp

仕様については、改良のため予告なく変更する場合がありますので、あらかじめご了承ください。